

# Gama de Producto





## Your Partner for Sealing Technology

Trelleborg Sealing Solutions es un grupo internacional de referencia dentro del sector de la estanqueidad, excepcionalmente capacitado para ofrecer soluciones técnicas gracias a nuestra gama de productos y materiales líderes en el mercado; un único proveedor capaz de suministrar lo mejor en tecnología de elastómeros, termoplásticos, PTFE y composites, para las aplicaciones en las industrias aerospacial, industrial y de automoción.

Con más de 50 años de experiencia, los departamentos de ingeniería de Trelleborg Sealing Solutions dan soporte a los clientes en el diseño, fabricación de prototipos, producción, ensayo y montaje, utilizando herramientas de diseño de última generación. Una red internacional con más de 70 sedes en todo el mundo, incluye 20 plantas de fabricación estratégicamente ubicadas, incluyendo laboratorios de desarrollo y ensayo de materiales y especializados en el diseño e ingeniería de aplicación.

Desarrollamos y formulamos nuestros propios materiales utilizando los recursos de nuestra base de datos de materiales, que incluye más

de 2.000 compuestos propios y una excepcional amplia gama de productos. Trelleborg Sealing Solutions satisface los requisitos más exigentes, suministrando juntas estándar o componentes fabricados a medida, a través de nuestro servicio logístico integrado, que nos permite suministrar más de 40.000 tipos de juntas a nuestros clientes en todo el mundo.

Nuestros centros están certificados según las normas ISO 9001:2008 e ISO/TS 16949:2009. Trelleborg Sealing Solutions está respaldada por las experiencias y recursos de uno de los más destacados expertos en la tecnología de polímeros: El Grupo Trelleborg.

ISO 9001:2008

ISO/TS 16949:2009

## Índice

<b>02</b>	<b>Introducción</b>	<b>56</b>	<b>Juntas neumáticas</b>
<b>16</b>	<b>Gama de producto</b>	<b>59</b>	<b>Juntas neumáticas no estándar</b>
<b>32</b>	<b>Juntas tóricas</b>	<b>60</b>	<b>Juntas rotativas</b>
<b>34</b>	<b>Juntas estáticas</b>	<b>64</b>	<b>Cojinetes y casquillos</b>
<b>38</b>	<b>Juntas hidráulicas – Juntas de pistón</b>	<b>65</b>	<b>Componentes fabricados a medida</b>
<b>44</b>	<b>Junta hidráulicas - Juntas de vástago</b>	<b>69</b>	<b>Acabo superficial</b>
<b>50</b>	<b>Rascadores</b>		
<b>55</b>	<b>Aros guía</b>		

El contenido de este catálogo tiene como finalidad ser sólo una referencia de tipo general y no una recomendación específica para aplicaciones individuales. Los límites de aplicación establecidos para presión, temperatura, velocidad y medios son valores máximos determinados en condiciones de laboratorio. En la aplicación, los valores máximos pueden no ser alcanzados debido a la interacción de parámetros de trabajo. Por lo tanto, es fundamental que los clientes comprueben la correcta elección del producto y del material para cada una de sus aplicaciones individuales. Cualquier selección es, por tanto, por cuenta y riesgo del usuario. En ningún caso, Trelleborg Sealing Solutions será responsable de ninguna pérdida, daño, reclamación o gastos surgidos directa o indirectamente del uso de cualquier información facilitada en este catálogo. A pesar de nuestra intención por asegurar la exactitud de la información aquí contenida, Trelleborg Sealing Solutions no puede garantizar la exactitud o integridad de la misma.

Para obtener la recomendación que mejor se adapte a una aplicación específica, por favor póngase en contacto con su compañía local de Trelleborg Sealing Solutions. Esta edición sustituye a todos los catálogos anteriores. Este catálogo no podrá reproducirse, en su totalidad o en parte, sin autorización.

© Todas las marcas registradas son propiedad de Trelleborg Group. El color turquesa es una marca registrada de Trelleborg Group.  
© 2014, Trelleborg Group. Reservados todos los derechos.

# Your Partner for Sealing Technology

"Establecemos relaciones a largo plazo con clientes y proveedores proporcionando tecnología líder y un nivel de servicio excelente."

## NUESTRO OBJETIVO

Queremos ser el proveedor preferente en nuestros mercados trabajando a nivel mundial a través de nuestros equipos locales. Establecer relaciones a largo plazo con clientes y proveedores proporcionando tecnología líder y un nivel de servicio excelente. **Estamos decididos a marcar la diferencia.**

- Más de 80 compañías en todo el mundo.
- Más de 20 centros de producción.
- 7 Laboratorios de desarrollo y ensayo de materiales estratégicamente ubicados.
- Centros de diseño y aplicación relacionados internacionalmente.

## TECNOLOGÍA DE ESTANQUEIDAD

Trelleborg Sealing Solutions ofrece una amplia gama de productos de estanqueidad – un único proveedor capaz de suministrar lo mejor en tecnología de elastómeros, termoplásticos, PTFE y composites; nuestras soluciones destacan en prácticamente todas las aplicaciones posibles en los sectores aeroespacial, industrial y de automoción.

## COMPROMISO - A LARGO PLAZO CON LAS NECESIDADES DE LOS CLIENTES

El objetivo de Trelleborg Sealing Solutions es facilitar a los clientes soluciones fiables y de máxima rentabilidad, que satisfagan las necesidades y requisitos específicos de la empresa. Desarrollamos, fabricamos y comercializamos sistemas y juntas de estanqueidad de alta calidad en polímeros para aplicaciones con altos requerimientos, siendo uno de los expertos más destacados del mundo en tecnología de estanqueidad de polímeros.

## PRESENCIA MUNDIAL

Estamos excepcionalmente capacitados para ofrecer tanto soluciones técnicas de estanqueidad, como servicios globales integrados a través de una red internacional incomparable.

## GRUPO TRELLEBORG



**Trelleborg Coated Systems**  
proveedor global líder de soluciones específicas del cliente para recubrimientos de polímero utilizadas en diferentes aplicaciones industriales.



**Trelleborg Industrial Solutions**  
líder de mercado en las áreas de aplicación industrial tales como sistemas de mangueras, soluciones de antivibración industrial y una selección de sistemas de estanqueidad industrial.



**Trelleborg Offshore & Construction**  
proveedor global líder de soluciones críticas a base de polímeros para los ambientes más exigentes.



**Trelleborg Wheel Systems**  
proveedor global líder de neumáticos y ruedas completas para maquinaria agrícola y forestal, carretillas elevadoras y otros vehículos de manipulación de materiales.



**Trelleborg Sealing Solutions**  
uno de los líderes a nivel mundial en desarrollo, fabricación y suministro de juntas de precisión. Da soporte a sus clientes de automoción, industrial y aeroespacial a través de sus 20 fábricas y más de 50 compañías de marketing en todo el mundo.

## Industrias clave de Trelleborg Sealing Solutions



Aeroespacial



Automoción



Máquina-herramienta y Técnica de fluidos



Hidráulica móvil, Agricultura, Construcción

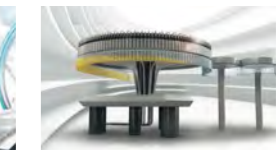

Alimentación y Bebida, Procesos químicos



Ciencias de la salud y Farmacéutica



Petróleo y Gas



Minería



Energía alternativa



Marina

# Nuestros Recursos Globales

**5300**  
empleados

**82**  
ubicaciones  
en todo el  
mundo

Más de  
**2000**  
formulaciones de  
materiales  
en propiedad

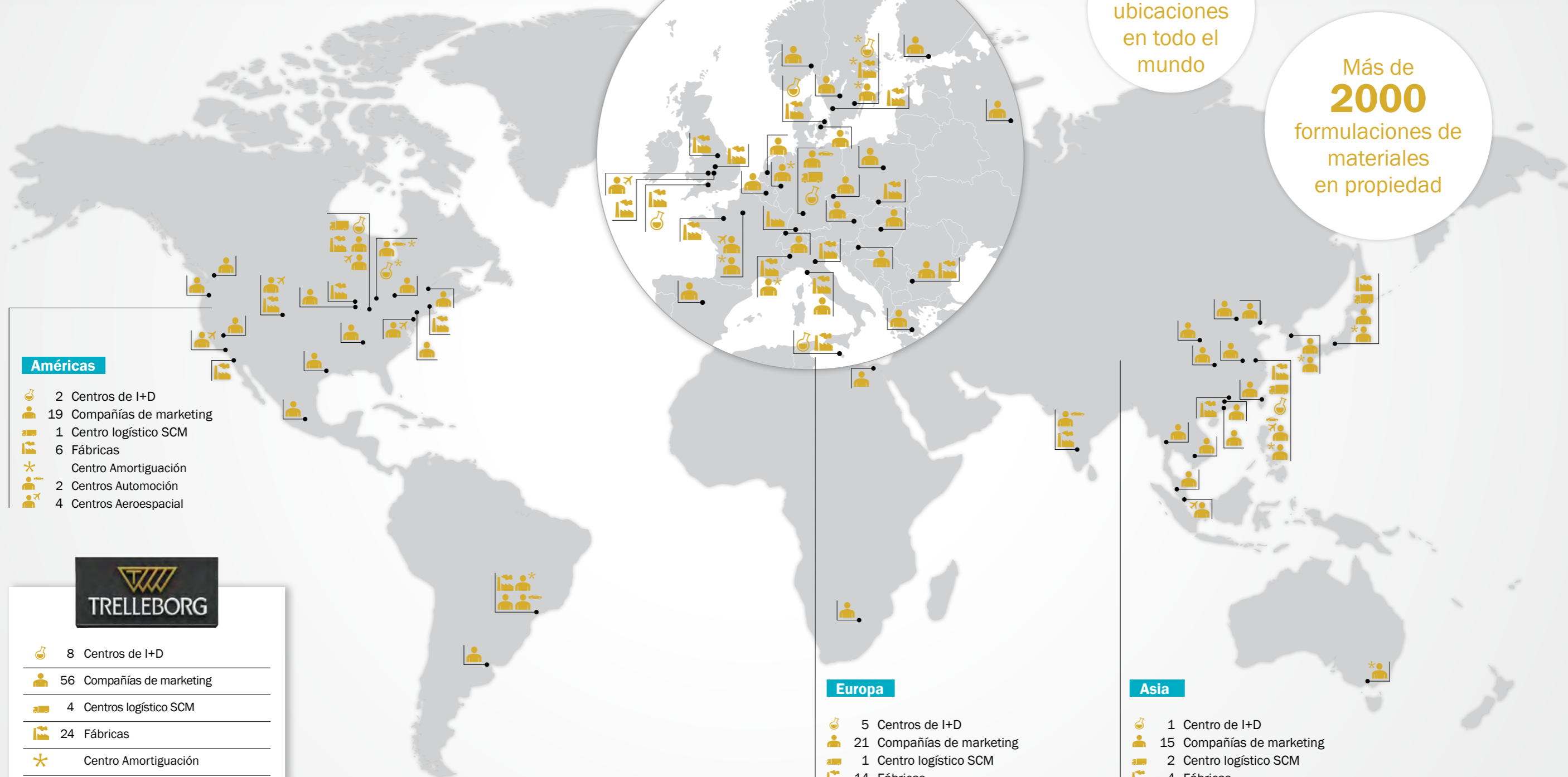

## Américas

- 2 Centros de I+D
- 19 Compañías de marketing
- 1 Centro logístico SCM
- 6 Fábricas
- Centro Amortiguación
- 2 Centros Automoción
- 4 Centros Aeroespacial



- 8 Centros de I+D
- 56 Compañías de marketing
- 4 Centros logístico SCM
- 24 Fábricas
- Centro Amortiguación
- 5 Centros Automoción
- 8 Centros Aeroespacial

## Europa

- 5 Centros de I+D
- 21 Compañías de marketing
- 1 Centro logístico SCM
- 14 Fábricas
- Centro Amortiguación
- 1 Centro Automoción
- 2 Centros Aeroespacial

## Asia

- 1 Centro de I+D
- 15 Compañías de marketing
- 2 Centro logístico SCM
- 4 Fábricas
- Centro Amortiguación
- 2 Centros Automoción
- 2 Centros Aeroespacial

# Productos, marcas y materiales

Décadas de experiencia diseñando y fabricando soluciones de polímeros ha permitido a Trelleborg Sealing Solutions desarrollar, fabricar y suministrar una gama exclusiva de materiales y diseños de producto en propiedad, muchos de los que se han convertido en estándares de la industria. El desarrollo es continuo, asegurando que nuestras soluciones cumplan con las necesidades cambiantes de nuestros clientes, así como con las últimas regulaciones y tendencias de la industria.

## MARCAS LÍDERES MUNDIALMENTE RECONOCIDAS

Son de nuestra propiedad muchas de las marcas líderes más consolidadas en la industria de la estanquidad, como son:

- American Variseal
- Busak+Shamban
- Dowty Seals
- Chase Walton
- Forsheda
- GNL
- Impervia
- Nordex
- Orkot
- Palmer Chenard
- Polypac
- SF Medical
- Shamban
- Silcofab
- Silcotech
- Skega
- Stefa
- Wills

## MATERIALES EN PROPIEDAD

El desarrollo continuo ha permitido crear algunos de los materiales de juntas de estanqueidad y guiado de mayor éxito.

- HiMod®
- Isolast®
- Orkot®
- Turcite®
- Turcon®
- Turel®
- Zurcon®

## NUESTROS PRODUCTOS PIONEROS

Trelleborg Sealing Solutions es pionera y está continuamente desallorando productos innovadores.

- Turcon® AQ Seal®
- D-A-S Compact Seal®
- Turcon® Double Delta®
- Turcon® Excluder®
- Turcon® Glyd Ring® T
- Turcon® Hatseal
- Zurcon® L-Cup®
- Turcite® Slydring®
- Turcite® B-Slydway®
- Turcon® Stepseal® 2K
- V-Ring®
- Turcon® Varilip® PDR
- Turcon® Variseal®
- Turcon® VL-Seal™
- Turcon® Wedgpak®
- Wills Rings®
- Zurcon® Wynseal®



Para diseñar una solución que se adapte a sus necesidades, contacte con su compañía de marketing local de Trelleborg Sealing Solutions.



# Videos y Animaciones

## VER ES CREER

Las configuraciones de estanqueidad complejas pueden contar con un gran número de elementos de estanqueidad. Tratar de ilustrarlos en una página en 2D puede resultar difícil, y nunca se mostrarían de forma adecuada sus funciones o características. Por eso, Trelleborg Sealing Solutions ha recurrido a lo último en tecnología gráfica para elaborar animaciones en 3D de sus aplicaciones y soluciones de estanqueidad más habituales.

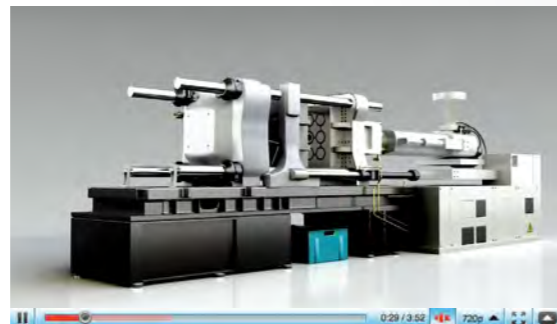

Ver en  
[YouTube.com/  
trelleborgseals](https://www.youtube.com/trelleborgseals)  
YouTube



Ver en  
[tss.trelleborg.com/  
films](https://tss.trelleborg.com/films)



### Online 24-7

Se encuentran disponibles en el sitio web de Trelleborg Sealing Solutions o a través de YouTube varios vídeos específicos para diferentes sectores y productos.





# Servicios Digitales

## HERRAMIENTAS ON-LINE PARA FACILITAR EL DÍA A DÍA

Trelleborg Sealing Solutions ha desarrollado varias herramientas on-line que facilitan la labor de los ingenieros a la hora de especificar las juntas. Estas avanzadas herramientas se ofrecen sin coste alguno desde el sitio web de Trelleborg Sealing Solutions [www.tss.trelleborg.com](http://www.tss.trelleborg.com). Para poder utilizar estos servicios solo tiene que registrarse en el área de usuarios.

Además, continuamente estamos aumentando la gama de aplicaciones innovadoras de ingeniería disponibles para smartphones, tanto para terminales iOS como Android. Busque por "Trelleborg" en el App Store o en GooglePlay para encontrar las herramientas para optimizar su productividad diaria.

## Búsqueda de materiales y comprobación de compatibilidad química

Estos dos programas permiten determinar la compatibilidad de los materiales de estanqueidad con centenares de medios, y le ayudan a identificar el material más adecuado para su aplicación.

- + Muy adecuado
- Adecuado
- Limitado
- ✗ Inadecuado
- ? Información insuficiente

## Calculadora de junta tórica

La calculadora de junta tórica, una herramienta puntera en el sector, es fácil de utilizar e incluye funciones de dimensionamiento, recomendaciones sobre los parámetros de diseño y mediciones completas. Los resultados y comentarios se pueden imprimir, guardar on-line o archivar en formato PDF.

## Servicio CAD versátil

La herramienta de descarga CAD proporciona miles de planos de una amplia gama de juntas. Permite elegir entre archivos en 2 ó 3 dimensiones, con una gran diversidad de formatos compatibles con los sistemas CAD más habituales.

## Configurador de soluciones de estanqueidad

El configurador de soluciones de estanqueidad es la primera herramienta en su clase creada por un proveedor de juntas de estanqueidad. Permite a los ingenieros identificar soluciones de estanqueidad de eficacia contrastada para aplicaciones concretas en cuatro sencillos pasos.

## Potente catálogo electrónico

Búsqueda entre más de 100.000 juntas por referencia o por sus propiedades y acceso a información completa y detallada, así como a una herramienta interactiva de elaboración de presupuestos.

## Aprendizaje electrónico sobre tecnología de estanqueidad

Trelleborg Sealing Solutions tiene disponibles un número de módulos de aprendizaje electrónico sobre varios aspectos de tecnología de estanqueidad.

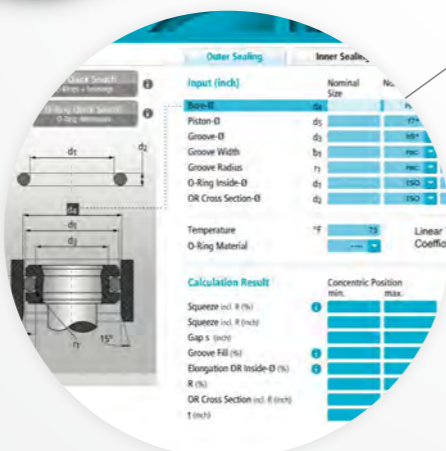
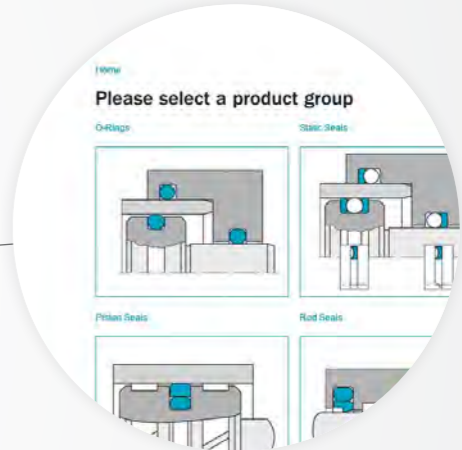

Para más información  
[www.tss.trelleborg.com](http://www.tss.trelleborg.com)



# Apps para Móvil y Servicios

Entendemos las necesidades de los ingenieros sobre la marcha. Compruebe nuestras últimas herramientas para móvil y apps, que van desde la calculadora de junta tórica, al convertidor de unidades y durezas. Busque por "Trelleborg" en el App Store o en GooglePlay para encontrar las herramientas para optimizar su productividad diaria.

Disponible en  
**APP STORE**



Android App en  
**Google Play**



**MUCHAS  
MÁS APPS  
disponibles**



Para más información  
[www.tss.trelleborg.com](http://www.tss.trelleborg.com)



### App de tolerancias y ajustes ISO

Esta aplicación es intuitiva y muy fácil de usar y la nueva versión actualizada permite incluso una mayor flexibilidad. Además, introduciendo el diámetro nominal, los usuarios simplemente seleccionan los tipos de tolerancia para la camisa y el eje.

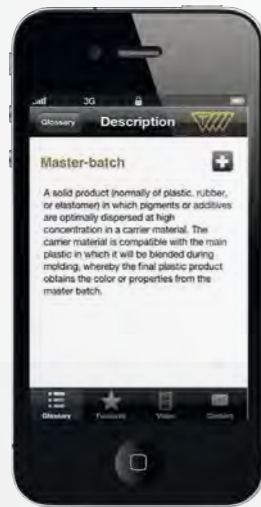

### App Glosario técnico

Esta aplicación proporciona definiciones de más de 2000 términos del mundo de la tecnología y diseño de estanqueidad.

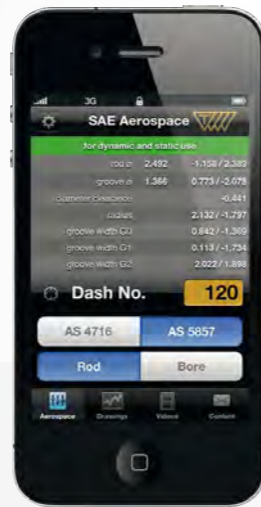

### App Selector alojamiento para aeroespacial

Esta aplicación abarca dos de las normas SAE más importante para alojamientos para aeroespacial para sistemas hidráulicos: AS4716 Rev B y AS5857 Rev A, siendo realmente fácil encontrar el tamaño de los alojamientos y la dureza requeridos.



### App Instrucciones de instalación

Los vídeos muestran los mejores métodos prácticos para instalar juntas, facilitando toda la documentación relevante en el interfaz, guiándole para la instalación con éxito de los retenes y juntas de pistón y vástago Turcon® y Zurcon®.



### App Convertor de unidades y dureza

"El convertor de unidades y dureza" es intuitivo y muy fácil de usar. Seleccionando simplemente la dimensión e introduciendo el valor a convertir, la aplicación ofrece una amplia gama de unidades científicas y de fabricación para cada dimensión.



### App Calculadora de junta tórica



















Fácil de usar, cuando un usuario introduce las especificaciones de instalación en la calculadora de esta aplicación, tales como el diámetro de la camisa o vástago/eje, la aplicación calcula rápidamente las dimensiones de la junta tórica y del alojamiento, tanto en medidas métricas como en pulgadas.





























### App In the groove

Nuestra revista in the groove contiene noticias, información de producto y técnica sobre juntas, así como una percepción de los mercados en donde se usan dichas juntas. La revista se encuentra disponible también en formato PDF.



Juntas tóricas		Materiales de estanquidad y guiado									Aplicaciones	Condiciones de trabajo				
		Turcon®	Zurcon®	Turcite®	Orkot®	HIMod®	PTFE	Elastómero	Poliuretano	Otro polímero		Metal	Presión	Temperatura	Velocidad	
<b>Junta tórica en elastómero</b>	32										 		uso general	200 MPa 29.000 psi	-60 °C +200 °C -75 °F +390 °F	0,5 m/s 1,6 pie(s)/s
<b>Junta tórica en poliuretano</b>	32		•								 		hidráulica resistencia a la abrasión	200 MPa 29.000 psi	-30 °C +100 °C -20 °F +210 °F	— —
<b>Junta tórica en FlexiMold™</b>	32										 		uso general dimensiones grandes	200 MPa 29.000 psi	-60 °C +200 °C -75 °F +390 °F	0,5 m/s 1,6 pie(s)/s
<b>Junta tórica FEP</b>	33										 		industria química medios agresivos	25 MPa 3.625 psi	-60 °C +200 °C -75 °F +390 °F	— —
<b>Junta tórica PTFE</b>	33						•				 		industria química medios agresivos	40 MPa 5.800 psi	-200 °C +260 °C -325 °F +500 °F	— —
<b>Junta tórica en perfluoroelastómero Isolast®</b>	33										 		industria química medios agresivos altas temperaturas	200 MPa 29.000 psi	-25 °C +325 °C -10 °F +615 °F	— —

PARA LAS APLICACIONES: Alternativa =  Rotativa =  Oscilante =  Helicoidal =  Estática =  Simple efecto = **S** Doble efecto = **D**

Juntas estáticas		Materiales de estanquidad y guiado									Aplicaciones	Condiciones de trabajo				
		Turcon®	Zurcon®	Turcite®	Orkot®	HIMod®	PTFE	Elastómero	Poliuretano	Otro polímero		Metal	Presión	Temperatura	Velocidad	
<b>Zurcon® Dualseal</b>	34		•								 		hidráulica móvil no se retuerce	50 MPa 7.250 psi	-35 °C +110 °C -30 °F +230 °F	— —
<b>Junta Quad-Ring®</b>	34										 		uso general no se retuerce	40 MPa 5.800 psi	-30 °C +200 °C -20 °F +390 °F	hasta 2 m/s hasta 6,5 pie(s)/s
<b>Kantseal</b>	34										 		uso general para bridas axial estática	50 MPa 7.250 psi	-30 °C +200 °C -20 °F +390 °F	— —
<b>Aro de apoyo</b>	35		•	•		•	•	•	•	•	 		uso general para junta tórica y junta Quad-Ring®	250 MPa 36.250 psi	-200 °C +260 °C -325 °F +500 °F	0,5 m/s 1,6 pie(s)/s
<b>Wills Rings® O</b>	35										 		estanquidad de uso general para condiciones extremas aplicaciones en bridas	1.000 MPa 145.000 psi	hasta +850 °C hasta +1.560 °F	— —
<b>Wills Rings® C</b>	35										 		estanquidad de uso general para condiciones extremas aplicaciones en bridas	200 MPa 29.000 psi	hasta +750 °C hasta +1.380 °F	— —
<b>Turcon® Variseal® H</b>	36		•	•							 		industria química junta para tapas aplicaciones gaseosas	40 MPa 5.800 psi	-100 °C +200 °C -150 °F +390 °F	— —
<b>Turcon® Variseal® HF</b>	36		•	•							 		industria química junta para tapas aplicaciones gaseosas	60 MPa 8.700 psi	-150 °C +200 °C -240 °F +390 °F	— —
<b>Junta Zurcon® para brida SAE J 518</b>	36		•								 		hidráulica móvil aplicaciones mecánicas generales	42 MPa 6.000 psi	-35 °C +110 °C -30 °F +230 °F	— —

PARA LAS APLICACIONES: Alternativa =  Rotativa =  Oscilante =  Helicoidal =  Estática =  Simple efecto = **S** Doble efecto = **D**





Juntas estáticas		Materiales de estanquidad y guiado								Aplicaciones	Condiciones de trabajo			
Tipo	Página	Turcon®	Zurcon®	Turcite®	Orkot®	HIMod®	PTFE	Elastómero	Poliuretano		Otro polímero	Metal	Presión	Temperatura
<b>Junta metal-caucho</b>	37											100 MPa 14.500 psi	-30 °C +200 °C -20 °F +390 °F	—
uso general aplicaciones mecánicas generales industria de automoción								•			•			
<b>Airseal</b>	37											1 MPa 145 psi	-50 °C +220 °C -55 °F +430 °F	—
industria química aplicaciones mecánicas generales								•						



Juntas hidráulicas – Juntas de pistón		Materiales de estanquidad y guiado								Aplicaciones	Condiciones de trabajo			
Tipo	Página	Turcon®	Zurcon®	Turcite®	Orkot®	HIMod®	PTFE	Elastómero	Poliuretano		Otro polímero	Metal	Presión	Temperatura
<b>Turcon® Glyd Ring®</b>	38											60 MPa 8.700 psi	-45 °C +200 °C -50 °F +390 °F	15 m/s 50 pie(s)/s
hidráulica aplicaciones mecánicas generales máquina-herramienta hidráulica móvil		•	•											
<b>Turcon® Glyd Ring® T</b>	38											60 MPa 8.700 psi	-45 °C +200 °C -50 °F +390 °F	15 m/s 50 pie(s)/s
hidráulica aplicaciones mecánicas generales máquina-herramienta hidráulica móvil		•	•											
<b>Zurcon® Glyd Ring® P</b>	38											50 MPa 7.250 psi	-30 °C +110 °C -20 °F +230 °F	1 m/s 3 pie(s)/s
hidráulica móvil maquinaria de construcción			•											
<b>Turcon® Double Delta®</b>	39											35 MPa 5.075 psi	-45 °C +200 °C -50 °F +390 °F	15 m/s 50 pie(s)/s
hidráulica hidráulica ligera hidráulica media		•	•											
<b>Turcon® AQ Seal®</b>	39											50 MPa 7.250 psi	-45 °C +200 °C -50 °F +390 °F	2 m/s 6,5 pie(s)/s
hidráulica servicio medio acumulador de pistón		•	•					•						





PARA LAS APLICACIONES: Alternativa = Rotativa = Oscilante = Helicoidal = Estática = Simple efecto = **S** Doble efecto = **D**









Juntas hidráulicas – Juntas de pistón		Materiales de estanquidad y guiado								Aplicaciones	Condiciones de trabajo			
Tipo	Página	Turcon®	Zurcon®	Turcite®	Orkot®	HIMod®	PTFE	Elastómero	Poliuretano		Otro polímero	Metal	Presión	Temperatura
<b>Turcon® AQ Seal® 5</b>	39											60 MPa 8.700 psi	-45 °C +200 °C -50 °F +390 °F	3 m/s 10 pie(s)/s
hidráulica separación fluido/gas hidráulica móvil hidráulica pesada		•	•					•						
<b>Turcon® Stepseal® 2K</b>	40											60 MPa 8.700 psi	-45 °C +200 °C -50 °F +390 °F	15 m/s 50 pie(s)/s
hidráulica aplicaciones mecánicas generales máquina-herramienta hidráulica móvil		•	•											
<b>Turcon® Stepseal® V</b>	40											60 MPa 8.700 psi	-45 °C +200 °C -50 °F +390 °F	15 m/s 50 pie(s)/s
hidráulica aplicaciones mecánicas generales máquina-herramienta hidráulica móvil		•	•											
<b>Zurcon® Wynseal</b>	40											40 MPa 5.800 psi	-35 °C +110 °C -30 °F +230 °F	0,8 m/s 2,6 pie(s)/s
hidráulica hidráulica ligera hidráulica media			•											
<b>Zurcon® Wynseal M</b>	41											50 MPa 7.250 psi	-45 °C +200 °C -50 °F +390 °F	10 m/s 33 pie(s)/s
hydraulics light hydraulics medium duty		•	•											
<b>Collarín Zurcon®</b>	41											40 MPa 5.800 psi	-35 °C +110 °C -30 °F +230 °F	0,5 m/s 1,6 pie(s)/s
hidráulica de fluidos cilindros hidráulicos mantenimiento en general			•											
<b>Junta compacta® Polypac® DBM</b>	41											35 MPa 5.075 psi	-35 °C +100 °C -30 °F +210 °F	0,5 m/s 1,6 pie(s)/s
hidráulica de fluidos cilindros hidráulicos hidráulica ligera a media			•		•			•		•				
<b>Junta PHD / CST</b>	42											40 MPa 5.800 psi	-45 °C +135 °C -50 °F +275 °F	1,5 m/s 5 pie(s)/s
hidráulica hidráulica móvil maquinaria para construcción		•	•					•						
<b>Turcon® Variseal® M2</b>	42											Dinámica 20 MPa 2.900 psi Estática 40 MPa 5.800 psi	-70 °C +300 °C -95 °F +570 °F	Lineal 15 m/s 50 pie(s)/s Rotativa/Oscilante/ Helicoidal 1,3 m/s 4,2 pie(s)/s
hidráulica industria química medios agresivos		•	•					•						





PARA LAS APLICACIONES: Alternativa = Rotativa = Oscilante = Helicoidal = Estática = Simple efecto = **S** Doble efecto = **D**

Juntas hidráulicas – Juntas de pistón		Materiales de estanquidad y guiado									Aplicaciones	Condiciones de trabajo		
Tipo	Página	Turcon®	Zurcon®	Turcite®	Orkot®	HiMod®	PTFE	Elastómero	Poliuretano	Otro polímero		Metal	Presión	Temperatura
<b>Turcon® Variseal® W2</b>  industria química aplicaciones mecánicas en general	42	•	•									Dinámica 20 MPa 2.900 psi Estática 40 MPa 5.800 psi	-70 °C +300 °C -95 °F +570 °F	Lineal 15 m/s 50 pie(s)/s Rotativa/Oscilante/ Helicoidal 1,3 m/s 4,2 pie(s)/s
<b>Turcon® VL Seal®</b>  hidráulica aplicaciones mecánicas generales máquina-herramienta hidráulica móvil	43	•	•									60 MPa 8.700 psi	-45 °C +200 °C -50 °F +390 °F	15 m/s 50 pie(s)/s
<b>VEEPAC</b>  cilindros hidráulicos prensas minería, acerías agua sanitaria	43							•				40 MPa 5.800 psi	-30 °C +200 °C -20 °F +390 °F	0,5 m/s 1,6 pie(s)/s
<b>Selemaster DSM</b>  cilindros hidráulicos prensas minería, acerías agua sanitaria	43							•				70 MPa 10.150 psi	-40 °C +130 °C -40 °F +270 °F	0,5 m/s 1,6 pie(s)/s

Juntas hidráulicas – Juntas de vástago		Materiales de estanquidad y guiado									Aplicaciones	Condiciones de trabajo		
Tipo	Página	Turcon®	Zurcon®	Turcite®	Orkot®	HiMod®	PTFE	Elastómero	Poliuretano	Otro polímero		Metal	Presión	Temperatura
<b>Turcon® Stepseal® 2K</b>  hidráulica aplicaciones mecánicas generales máquina-herramienta hidráulica móvil	44	•	•									60 MPa 8.700 psi	-45 °C +200 °C -50 °F +390 °F	15 m/s 50 pie(s)/s
<b>Turcon® Stepseal® V</b>  hidráulica aplicaciones mecánicas generales máquina-herramienta hidráulica móvil	44	•	•									60 MPa 8.700 psi	-45 °C +200 °C -50 °F +390 °F	15 m/s 50 pie(s)/s
<b>Zurcon® Rimseal</b>  hidráulica aplicaciones mecánicas generales máquina-herramienta hidráulica móvil	44		•									60 MPa 8.700 psi (conjuntamente)	-45 °C +110 °C -50 °F +230 °F	5 m/s 16 pie(s)/s (conjuntamente)

PARA LAS APLICACIONES: Alternativa =  Rotativa =  Oscilante =  Helicoidal =  Estática =  Simple efecto = **S** Doble efecto = **D**

Juntas hidráulicas – Juntas de vástago		Materiales de estanquidad y guiado									Aplicaciones	Condiciones de trabajo		
Tipo	Página	Turcon®	Zurcon®	Turcite®	Orkot®	HiMod®	PTFE	Elastómero	Poliuretano	Otro polímero		Metal	Presión	Temperatura
<b>Collarín Zurcon® RU9</b>  cilindros hidráulicos hidráulica móvil hidráulica industrial	45		•									40 MPa 5.800 psi	-35 °C +110 °C -30 °F +230 °F	0,5 m/s 1,6 pie(s)/s
<b>Zurcon® Buffer Seal</b>  equipo movimiento de tierra hidráulica móvil maquinaria de construcción	45		•									40 MPa 5.800 psi	-35 °C +110 °C -30 °F +230 °F	1 m/s 3,2 pie(s)/s
<b>Balsele</b>  cilindros hidráulicos prensas equipos móviles	45							•				40 MPa 5.800 psi	-30 °C +130 °C -20 °F +270 °F	0,5 m/s 1,6 pie(s)/s
<b>Zurcon® L-Cup®</b>  hidráulica cilindros estándar	46		•									40 MPa 5.800 psi	-35 °C +110 °C -30 °F +230 °F	0,5 m/s 1,6 pie(s)/s
<b>Turcon® Variseal® M2</b>  hidráulica, industria química aplicaciones mecánicas generales medios agresivos industria alimentaria	46	•	•									Dinámica 20 MPa 2.900 psi Estática 40 MPa 5.800 psi	-70 °C +300 °C -95 °F +570 °F	Lineal 15 m/s 50 pie(s)/s Rotativa/Oscilante/ Helicoidal 1,3 m 4,2 pie(s)/s
<b>Turcon® Variseal® W2</b>  industria química aplicaciones mecánicas generales	46	•	•									Dinámica 20 MPa 2.900 psi Estática 40 MPa 5.800 psi	-70 °C +300 °C -95 °F +570 °F	Lineal 15 m/s 50 pie(s)/s Rotativa/Oscilante/ Helicoidal 1,3 m/s 4,2 pie(s)/s
<b>Turcon® VL Seal®</b>  hidráulica aplicaciones mecánicas generales máquina-herramienta hidráulica móvil	47	•	•									60 MPa 8.700 psi	-45 °C +200 °C -50 °F +390 °F	15 m/s 50 pie(s)/s
<b>Turcon® Glyd Ring®</b>  hidráulica aplicaciones mecánicas generales máquina-herramienta hidráulica móvil	47		•	•								60 MPa 8.700 psi	-45 °C +200 °C -50 °F +390 °F	15 m/s 50 pie(s)/s
<b>Turcon® Glyd Ring® T</b>  hidráulica aplicaciones mecánicas generales máquina-herramienta hidráulica móvil	47		•	•								60 MPa 8.700 psi	-45 °C +200 °C -50 °F +390 °F	15 m/s 50 pie(s)/s







PARA LAS APLICACIONES: Alternativa =  Rotativa =  Oscilante =  Helicoidal =  Estática =  Simple efecto = **S** Doble efecto = **D**



Juntas hidráulicas – Juntas de vástago		Materiales de estanquidad y guiado										Aplicaciones	Condiciones de trabajo				
		Turcon®	Zurcon®	Turcite®	Orkot®	HIMod®	PTFE	Elastómero	Poliuretano	Otro polímero	Metal		Presión	Temperatura	Velocidad		
<b>Turcon® AQ Seal® con Bean Seal</b>	48													D	50 MPa 7.250 psi	-45 °C +110 °C -50 °F +230 °F	2 m/s 6,5 pie(s)/s
hidráulica aplicaciones mecánicas generales separación fluido/gas hidráulica media		•	•														
<b>Turcon® AQ Seal® 5 con Bean Seal</b>	48													D	60 MPa 8.700 psi	-45 °C +110 °C -50 °F +230 °F	3 m/s 10 pie(s)/s
hidráulica, aplicaciones mecánicas generales, separación fluido/gas, hidráulica media		•	•														
<b>Zurcon® Wynseal M</b>	48													D	50 MPa 7.250 psi	-45 °C +200 °C -50 °F +230 °F	10 m/s 33 pie(s)/s
hidráulica hidráulica ligera hidráulica media		•	•														
<b>Turcon® Double Delta®</b>	49													D	35 MPa 5.000 psi	-45 °C +200 °C -50 °F +390 °F	15 m/s 50 pie(s)/s
hidráulica hidráulica ligera hidráulica media		•	•														
<b>VEEPAC</b>	49													S	40 MPa 5.800 psi	-30 °C +200 °C -20 °F +390 °F	0,5 m/s 1,6 pie(s)/s
cilindros hidráulicos prensas, minería acerías agua sanitaria							•										
<b>Selemaster SM</b>	49													S	70 MPa 10.150 psi	-40 °C +130 °C -40 °F +270 °F	0,5 m/s 1,6 pie(s)/s
cilindros hidráulicos prensas, minería acerías agua sanitaria							•										





PARA LAS APLICACIONES: Alternativa = Rotativa = Oscilante = Helicoidal = Estática = Simple efecto = **S** Doble efecto = **D**

Rascadores		Materiales de estanquidad y guiado										Aplicaciones	Condiciones de trabajo				
		Turcon®	Zurcon®	Turcite®	Orkot®	HIMod®	PTFE	Elastómero	Poliuretano	Otro polímero	Metal		Presión	Temperatura	Velocidad		
<b>Turcon® Excluder® 2</b>	50													D	—	-45 °C +200 °C -50 °F +390 °F	15 m/s 50 pie(s)/s
hidráulica ligera máquina-herramienta		•	•														
<b>Turcon® Excluder® 5</b>	50													D	—	-45 °C +200 °C -50 °F +390 °F	15 m/s 50 pie(s)/s
hidráulica media hidráulica móvil		•	•														
<b>Turcon® Excluder® F</b>	50													D	—	-45 °C +200 °C -50 °F +390 °F	15 m/s 50 pie(s)/s
hidráulica aplicaciones mecánicas máquina-herramienta hidráulica móvil		•	•														
<b>Turcon® Excluder® G</b>	51													D	—	-45 °C +200 °C -50 °F +390 °F	5 m/s 16 pie(s)/s
hidráulica aplicaciones mecánicas hidráulica móvil hidráulica pesada		•	•														
<b>Rascador Zurcon® DA22</b>	51													D	—	-35 °C +100 °C -30 °F +210 °F	1 m/s 3 pie(s)/s
hidráulica uso general hidráulica industrial alojamiento ISO 6191		•															
<b>Rascador Zurcon® DA24</b>	51													D	—	-35 °C +100 °C -30 °F +210 °F	0,5 m/s 1,6 pie(s)/s
hidráulica hidráulica móvil		•															
<b>Rascador DA17</b>	52													D	—	-30 °C +100 °C -20 °F +210 °F	1 m/s 3 pie(s)/s
hidráulica uso general							•										
<b>Rascador DA27</b>	52													D	—	-30 °C +100 °C -20 °F +210 °F	1 m/s 3 pie(s)/s
hidráulica hidráulica industrial prensas							•										
<b>Rascador Zurcon® ASW</b>	52													S	—	-35 °C +100 °C -30 °F +210 °F	1 m/s 3 pie(s)/s
hidráulica uso general		•															

PARA LAS APLICACIONES: Alternativa = Rotativa = Oscilante = Helicoidal = Estática = Simple efecto = **S** Doble efecto = **D**

Rascadores		Materiales de estanquidad y guiado									Aplicaciones	Condiciones de trabajo							
		Turcon®	Zurcon®	Turcite®	Orkot®	HiMod®	PTFE	Elastómero	Poliuretano	Otro polímero		Metal	Presión	Temperatura	Velocidad				
<b>Rascador SA</b>	53																		
 hidráulica uso general																			
<b>Rascador WRM</b>	53																		
 hidráulica uso general																			
<b>Rascador metálico</b>	53																		
 hidráulica uso general																			
<b>Rascador Zurcon® WNE</b>	54																		
 maquinaria agrícola hidráulica móvil																			
<b>Rascador Zurcon® WNV</b>	54																		
 maquinaria agrícola hidráulica móvil cilindros según norma ISO																			
<b>Rascador Zurcon® SWP</b>	54																		
 hidráulica móvil maquinaria de construcción estanquidad de bulón de articulación																			

Aros guía		Materiales de estanquidad y guiado									Aplicaciones	Condiciones de trabajo							
		Turcon®	Zurcon®	Turcite®	Orkot®	HiMod®	PTFE	Elastómero	Poliuretano	Otro polímero		Metal	Presión	Temperatura	Velocidad				
<b>Turcite® Slydring®</b>	55																		
 hidráulica uso general cilindros estándar																			
<b>HiMod® Slydring®</b>	55																		
 hidráulica uso general cilindros estándar hidráulica móvil																			
<b>Orkot® Slydring®</b>	55																		
 hidráulica uso general cilindros estándar hidráulica móvil																			

Juntas neumáticas		Materiales de estanquidad y guiado									Aplicaciones	Condiciones de trabajo							
		Turcon®	Zurcon®	Turcite®	Orkot®	HiMod®	PTFE	Elastómero	Poliuretano	Otro polímero		Metal	Presión	Temperatura	Velocidad				
<b>Junta de pistón neumática</b>	56																		
																			
<b>Junta de vástago neumática y combinación junta-rascador</b>	56																		
																			
<b>Rascador neumático / Rascador para unidades de guiado</b>	56																		
																			
<b>Junta amortiguadora neumática</b>	57																		
																			

PARA LAS APLICACIONES: Alternativa =  Rotativa =  Oscilante =  Helicoidal =  Estática =  Simple efecto = **S** Doble efecto = **D**

PARA LAS APLICACIONES: Alternativa =  Rotativa =  Oscilante =  Helicoidal =  Estática =  Simple efecto = **S** Doble efecto = **D**

Juntas neumáticas		Materiales de estanquidad y guiado									Aplicaciones	Condiciones de trabajo		
		Turcon®	Zurcon®	Turcite®	Orkot®	HIMod®	PTFE	Elastómero	Poliuretano	Otro polímero		Metal	Presión	Temperatura
<b>Glyd Ring® neumático para pistón y vástago</b>	57	•	•									1,6 MPa 232 psi	-30 °C +200 °C -20 °F +390 °F	5 m/s 16 pie(s)/s
<b>Aro guía neumático para pistón y vástago</b>	57	•	•		•							40 MPa 5.800 psi	-40 °C +110 °C -40 °F +230 °F	1 m/s 3 pie(s)/s
<b>Pistón neumático completo</b>	58						•	•	•			1,6 MPa 232 psi	-40 °C +80 °C -40 °F +175 °F	hasta 1 m/s hasta 3 pie(s)/s

Juntas neumáticas no estándar		Materiales de estanquidad y guiado									Aplicaciones	Condiciones de trabajo		
		Turcon®	Zurcon®	Turcite®	Orkot®	HIMod®	PTFE	Elastómero	Poliuretano	Otro polímero		Metal	Presión	Temperatura
<b>Piezas vulcanizadas caucho-metal y caucho-plástico</b>	59											—	—	—
<b>Soluciones especiales y a medida en poliuretano</b>	59											—	—	—
<b>Productos de elastómero fabricados a medida</b>	59											—	—	—

PARA LAS APLICACIONES: Alternativa = Rotativa = Oscilante = Helicoidal = Estática = Simple efecto = **S** Doble efecto = **D**

Juntas rotativas		Materiales de estanquidad y guiado									Aplicaciones	Condiciones de trabajo		
		Turcon®	Zurcon®	Turcite®	Orkot®	HIMod®	PTFE	Elastómero	Poliuretano	Otro polímero		Metal	Presión	Temperatura
<b>Retén radial</b>	60						•				 	1 MPa 145 psi	-40 °C +200 °C -40 °F +390 °F	30 m/s 100 pie(s)/s
<b>Kit de reparación de eje</b>	60											—	—	—
<b>Tapón obturador</b>	60						•					—	-30 °C +200 °C -20 °F +390 °F	—
<b>Turcon® Varilip® PDR</b>	61	•									 	1 MPa 145 psi	-60 °C +200 °C -75 °F +390 °F	60 m/s 197 pie(s)/s
<b>V-Ring®</b>	61						•					—	-40 °C +200 °C -40 °F +390 °F	12 m/s 40 pie(s)/s
<b>GAMMA Seal</b>	61						•					—	-30 °C +200 °C -20 °F +390 °F	10 m/s 32 pie(s)/s
<b>Retenes tipo casete "STefa System 500/3000/5000"</b>	62						•					0,05 MPa 7 psi	-30 °C +200 °C -20 °F +390 °F	15 m/s 50 pie(s)/s
<b>Turcon® Roto Glyd Ring®</b>	62	•										30 MPa 4.350 psi	-45 °C +200 °C -50 °F +390 °F	2 m/s 6,5 pie(s)/s
<b>Turcon® Roto Variseal®</b>	62	•	•									Dinámica 20 MPa 2.900 psi Estática 25 MPa 3.625 psi	-70 °C +300 °C -95 °F +570 °F	Lineal 15 m/s 50 pie(s)/s Rotativa 6,5 pie(s)/s 2 m/s

PARA LAS APLICACIONES: Alternativa = Rotativa = Oscilante = Helicoidal = Estática = Simple efecto = **S** Doble efecto = **D**

Juntas rotativas		Materiales de estanquidad y guiado								Aplicaciones	Condiciones de trabajo			
		Turcon®	Zurcon®	Turcite®	Orkot®	HiMod®	PTFE	Elastómero	Poliuretano		Otro polímero	Metal	Presión	Temperatura
<b>Turcon® Roto VL Seal®</b>	63	•	•								<b>S</b>	30 MPa 4.350 psi	-45 °C +200 °C -50 °F +390 °F	2 m/s 6,5 pie(s)/s
hidráulica aplicaciones máquinas rotativas gene- rales construcción, conexiones rotativas														
<b>Zurcon® Roto Glyd Ring® S</b>	63	•									<b>D</b>	40 MPa 5.800 psi	-30 °C +100 °C -20 °F +210 °F	Límite PV 6,5 MPa x m/s 2.916 psi x pie(s)/s
máquina-herramienta conexiones rotativas														
<b>Juntas espejo</b>	63									•		0,3 MPa 43,5 psi	-45 °C +200 °C -50 °F +390 °F	3 m/s 10 pie(s)/s
vehículos oruga tuneladoras camión pesado sistemas transportadores														

Cojinetes y casquillos		Materiales de estanquidad y guiado								Aplicaciones	Condiciones de trabajo			
		Turcon®	Zurcon®	Turcite®	Orkot®	HiMod®	PTFE	Elastómero	Poliuretano		Otro polímero	Metal	Presión radial cojinete	Temperatura
<b>Turcite®-B Slydway®</b>	64			•								9 MPa 1.300 psi	hasta +260 °C hasta +500 °F	1 m/s 3 pie(s)/s
industria química medios agresivos														
<b>Cojinetes Turcite®</b>	64			•								15 MPa 2.200 psi	-60 °C +200 °C -75 °F +390 °F	15 m/s 50 pie(s)/s
aplicaciones mecánicas generales														
<b>Cojinetes Orkot® sectores marino y generación energía hidráulica</b>	64				•							Dinámica 90 MPa 13.000 psi Estática 120 MPa 17.400 psi	-60 °C +250 °C -75 °F +480 °F	6 m/s 20 pie(s)/s
naval, hidroeléctrica														

PARA LAS APLICACIONES: Alternativa = Rotativa = Oscilante = Helicoidal = Estática = Simple efecto = **S** Doble efecto = **D**

Componentes fabricados a medida		Materiales								Aplicaciones	Condiciones de trabajo			
		Turcon®	Zurcon®	Turcite®	Orkot®	HiMod®	PTFE	Elastómero	Poliuretano		Otro polímero	Metal	Presión	Temperatura
<b>Productos de elastómero fabricados a medida</b>	65											—	hasta +325 °C hasta +615 °F	—
diversas aplicaciones a medida														
<b>Componentes de elastómero fabricados a medida</b>	65						•					—	hasta +260 °C hasta +500 °F	—
diversas aplicaciones a medida														
<b>HiMod® FlatSeal™ a medida</b>	65											hasta 25 MPa hasta 3.625 psi	-210 °C +550 °C -345 °F +1.020 °F	—
industrias química y de proceso														
<b>Piezas vulcanizadas caucho- metal y caucho-plástico</b>	66						•	•	•	•		—	-60 °C +325 °C -75 °F +615 °F	—
diversas aplicaciones a medida en todas las industrias en una gran variedad de materiales														
<b>Caucho y piezas vulcanizadas caucho-metal</b>	66						•			•		—	-60 °C +325 °C -75 °F +615 °F	—
diversas aplicaciones a medida en todas las industrias en una gran variedad de materiales														
<b>Bolas rectificadas</b>	66											—	-30 °C +200 °C -20 °F +390 °F	—
válvulas de retención														
<b>Diafragmas de elastómero</b>	67						•	•		•		(no reforzado) hasta 0,05 MPa hasta 7 psi (reforzado) 10 MPa 1.450 psi	-50 °C +325 °C -55 °F +615 °F	—
bombas válvulas reguladores y actuadores														
<b>Plásticos HiMod® de alto módulo fabricados a medida</b>	67						•					—	hasta +300 °C hasta +570 °F	—
<b>Silicona líquida (LSR) / Piezas moldeadas</b>	67									•		—	-40 °C +175 °C -40 °F +350 °F	—
aplicaciones a medida incluyendo ciencias de la salud, alimentación y farmacéutica, sanitaria y automoción														

PARA LAS APLICACIONES: Alternativa = Rotativa = Oscilante = Helicoidal = Estática = Simple efecto = **S** Doble efecto = **D**

Componentes fabricados a medida		Materiales										Aplicaciones	Condiciones de trabajo			
		Turcon®	Zurcon®	Turcite®	Orkot®	HiMod®	PTFE	Elastómero	Poliuretano	Otro polímero	Metal		Presión	Temperatura	Velocidad	
<b>Piezas de silicona líquida con tecnología 2K (2 en 1)</b> diversas aplicaciones a medida incluyendo ciencias de la vida, alimentación y farmacéutica y automoción	68							●		●			☰☱☲☳☴☵☶☷☸☹☺☻☼☽☿♁♂♆♇♈♉♊♋♌♍♎♏♐♑♒♓♔♕♖♗♘♙♚♛♜♝♞♟♠♡♢♣♤♥♦♧♨♩♪♫♬♭♮♯♰♱♲♳♴♵♶♷♸♹♺♻♼♽♾♿	—	-40 °C +150 °C -40 °F +300 °F	—
<b>Tubería y manguera de silicona</b> perfiles y tubería calidad médica, manguera reforzada y montajes de valor añadido	68						●						☰☱☲☳☴☵☶☷☸☹☺☻☼☽☿♁♂♆♇♈♉♊♋♌♍♎♏♐♑♒♓♔♕♖♗♘♙♚♛♜♝♞♟♠♡♢♣♤♥♦♧♨♩♪♫♬♭♮♯♰♱♲♳♴♵♶♷♸♹♺♻♼♽♾♿	—	-40 °C +175 °C -40 °F +350 °F	—
<b>Juntas Rubore®</b> Composite caucho-metal para aplicaciones a medida, varios diseños y geometrías posibles	68						●	●			●		☰☱☲☳☴☵☶☷☸☹☺☻☼☽☿♁♂♆♇♈♉♊♋♌♍♎♏♐♑♒♓♔♕♖♗♘♙♚♛♜♝♞♟♠♡♢♣♤♥♦♧♨♩♪♫♬♭♮♯♰♱♲♳♴♵♶♷♸♹♺♻♼♽♾♿	—	-40 °C +165 °C -40 °F +329 °F	—

Acabo superficial		Materiales de estanquidad y guiado										Aplicaciones	Condiciones de trabajo								
		Turcon®	Zurcon®	Turcite®	Orkot®	HiMod®	PTFE	Elastómero	Poliuretano	Otro polímero	Metal		Grupo	Temperatura	Velocidad						
<b>Revestimientos Flexcoat™</b> controlado por ordenador procesos seguros base agua	69							●										☰☱☲☳☴☵☶☷☸☹☺☻☼☽☿♁♂♆♇♈♉♊♋♌♍♎♏♐♑♒♓♔♕♖♗♘♙♚♛♜♝♞♟♠♡♢♣♤♥♦♧♨♩♪♫♬♭♮♯♰♱♲♳♴♵♶♷♸♹♺♻♼♽♾♿	—	-40 °C +175 °C -40 °F +350 °F	—
<b>Revestimientos de color Flexcoat™</b> controlado por ordenador procesos seguros base agua	69							●										☰☱☲☳☴☵☶☷☸☹☺☻☼☽☿♁♂♆♇♈♉♊♋♌♍♎♏♐♑♒♓♔♕♖♗♘♙♚♛♜♝♞♟♠♡♢♣♤♥♦♧♨♩♪♫♬♭♮♯♰♱♲♳♴♵♶♷♸♹♺♻♼♽♾♿	—	-40 °C +150 °C -40 °F +300 °F	—
<b>Soluciones de limpieza Flexclean™</b> controlado por ordenador procesos seguros	69							●										☰☱☲☳☴☵☶☷☸☹☺☻☼☽☿♁♂♆♇♈♉♊♋♌♍♎♏♐♑♒♓♔♕♖♗♘♙♚♛♜♝♞♟♠♡♢♣♤♥♦♧♨♩♪♫♬♭♮♯♰♱♲♳♴♵♶♷♸♹♺♻♼♽♾♿	—	—	—

PARA LAS APLICACIONES: Alternativa = ☰☱☲☳☴☵☶☷☸☹☺☻☼☽☿♁♂♆♇♈♉♊♋♌♍♎♏♐♑♒♓♔♕♖♗♘♙♚♛♜♝♞♟♠♡♢♣♤♥♦♧♨♩♪♫♬♭♮♯♰♱♲♳♴♵♶♷♸♹♺♻♼♽♾♿ Rotativa = ☰☱☲☳☴☵☶☷☸☹☺☻☼☽☿♁♂♆♇♈♉♊♋♌♍♎♏♐♑♒♓♔♕♖♗♘♙♚♛♜♝♞♟♠♡♢♣♤♥♦♧♨♩♪♫♬♭♮♯♰♱♲♳♴♵♶♷♸♹♺♻♼♽♾♿ Oscilante = ☰☱☲☳☴☵☶☷☸☹☺☻☼☽☿♁♂♆♇♈♉♊♋♌♍♎♏♐♑♒♓♔♕♖♗♘♙♚♛♜♝♞♟♠♡♢♣♤♥♦♧♨♩♪♫♬♭♮♯♰♱♲♳♴♵♶♷♸♹♺♻♼♽♾♿ Helicoidal = ☰☱☲☳☴☵☶☷☸☹☺☻☼☽☿♁♂♆♇♈♉♊♋♌♍♎♏♐♑♒♓♔♕♖♗♘♙♚♛♜♝♞♟♠♡♢♣♤♥♦♧♨♩♪♫♬♭♮♯♰♱♲♳♴♵♶♷♸♹♺♻♼♽♾♿ Estática = ☰☱☲☳☴☵☶☷☸☹☺☻☼☽☿♁♂♆♇♈♉♊♋♌♍♎♏♐♑♒♓♔♕♖♗♘♙♚♛♜♝♞♟♠♡♢♣♤♥♦♧♨♩♪♫♬♭♮♯♰♱♲♳♴♵♶♷♸♹♺♻♼♽♾♿ Simple efecto = S Doble efecto = D

PARA LAS APLICACIONES: Alternativa = ☰☱☲☳☴☵☶☷☸☹☺☻☼☽☿♁♂♆♇♈♉♊♋♌♍♎♏♐♑♒♓♔♕♖♗♘♙♚♛♜♝♞♟♠♡♢♣♤♥♦♧♨♩♪♫♬♭♮♯♰♱♲♳♴♵♶♷♸♹♺♻♼♽♾♿ Rotativa = ☰☱☲☳☴☵☶☷☸☹☺☻☼☽☿♁♂♆♇♈♉♊♋♌♍♎♏♐♑♒♓♔♕♖♗♘♙♚♛♜♝♞♟♠♡♢♣♤♥♦♧♨♩♪♫♬♭♮♯♰♱♲♳♴♵♶♷♸♹♺♻♼♽♾♿ Oscilante = ☰☱☲☳☴☵☶☷☸☹☺☻☼☽☿♁♂♆♇♈♉♊♋♌♍♎♏♐♑♒♓♔♕♖♗♘♙♚♛♜♝♞♟♠♡♢♣♤♥♦♧♨♩♪♫♬♭♮♯♰♱♲♳♴♵♶♷♸♹♺♻♼♽♾♿ Helicoidal = ☰☱☲☳☴☵☶☷☸☹☺☻☼☽☿♁♂♆♇♈♉♊♋♌♍♎♏♐♑♒♓♔♕♖♗♘♙♚♛♜♝♞♟♠♡♢♣♤♥♦♧♨♩♪♫♬♭♮♯♰♱♲♳♴♵♶♷♸♹♺♻♼♽♾♿ Estática = ☰☱☲☳☴☵☶☷☸☹☺☻☼☽☿♁♂♆♇♈♉♊♋♌♍♎♏♐♑♒♓♔♕♖♗♘♙♚♛♜♝♞♟♠♡♢♣♤♥♦♧♨♩♪♫♬♭♮♯♰♱♲♳♴♵♶♷♸♹♺♻♼♽♾♿ Simple efecto = S Doble efecto = D



### Junta tórica en elástomero

Junta de doble efecto para aplicaciones estáticas y dinámicas. Se suministra en varios materiales incluyendo NBR, FKM, EPDM, cloropreno, silicona y fluorosilicona. Disponible según ISO 3601, AS 568 B, BS 1806, BS 4518 y otras normas reconocidas.

Gama Ø	Gama de presiones	Gama de temperatura	Velocidad
desde 0,5 mm	200 MPa	-60 °C +200 °C	0,5 m/s
desde 0,02 "	29.000 psi	-75 °F +390 °F	1,6 pie(s)/s

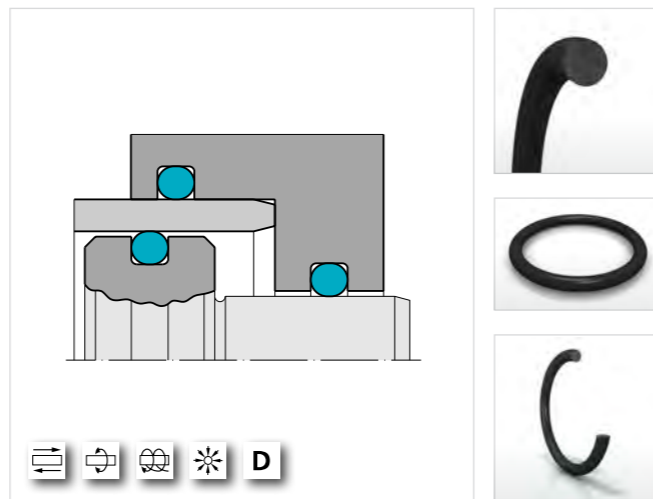

### Junta tórica de poliuretano

Las juntas tóricas de poliuretano son especialmente adecuadas para llevar a cabo aquellas aplicaciones donde intervienen cargas dinámicas. Entre dichas aplicaciones se incluyen, por ejemplo, los servicios hidráulicos, neumáticos y una amplia variedad de aplicaciones críticas. En muchos casos se emplean las juntas tóricas de poliuretano en lugar de las de NBR, debido a su elevada resistencia mecánica.

Gama Ø	Gama de presiones	Gama de temperatura	Velocidad
desde 2,5 mm	200 MPa	-30 °C +100 °C	—
desde 0,1 "	29.000 psi	-20 °F +210 °F	—

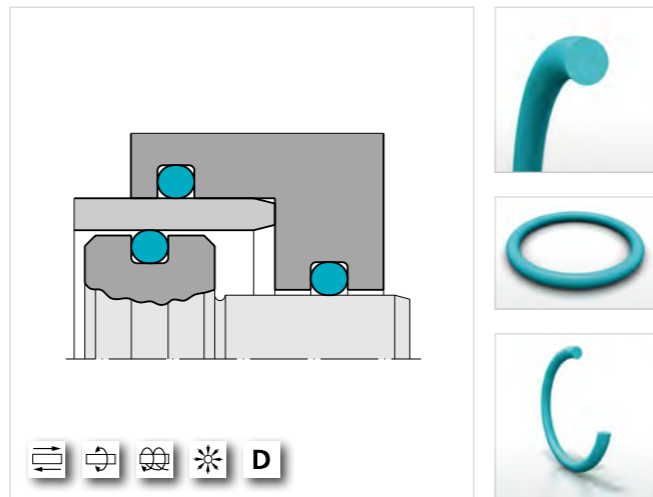

### Junta tórica en FlexiMold™

Trelleborg Sealing Solutions ha desarrollado un nuevo material patentado FlexiMold™, que permite la fabricación de juntas tóricas gigantes y de alta calidad. Comparado con las técnicas convencionales tales como la unión del hilo tórico, el proceso de FlexiMold™ asegura la completa integridad visual y dimensional. Las tolerancias según ISO 3601-1, clase B se aplican para los diámetros interiores y secciones radiales.

Gama Ø	Gama de presiones	Gama de temperatura	Velocidad
0,5 - 1.000 mm	200 MPa	-60 °C +200 °C	0,5 m/s
0,020 - 39 "	29.000 psi	-75 °F +390 °F	1,6 pie(s)/s

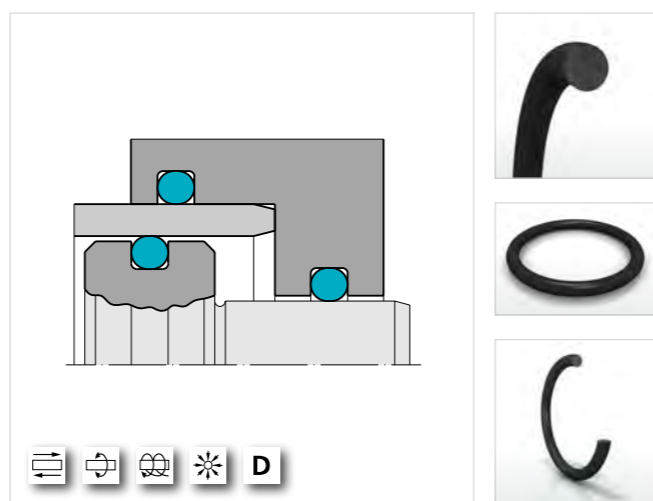

### Junta tórica FEP

La junta tórica encapsulada se fabrica en silicona o fluorocarbono recubierta con un tubo de FEP sin corte. Estas juntas pueden solucionar problemas de estanquidad debido a su resistencia química, propiedades elásticas y baja fricción. Disponible según ISO 3601, AS 568A, BS 1806, BS 4518 y otras normas, incluyendo secciones huecas y cuadradas. Disponible tanto en pulgadas como en tamaños métricos.

Gama Ø	Gama de presiones	Gama de temperatura	Velocidad
desde 7,7 mm	25 MPa	-60 °C +200 °C	—
desde 0,300 "	3.625 psi	-75 °F +390 °F	—

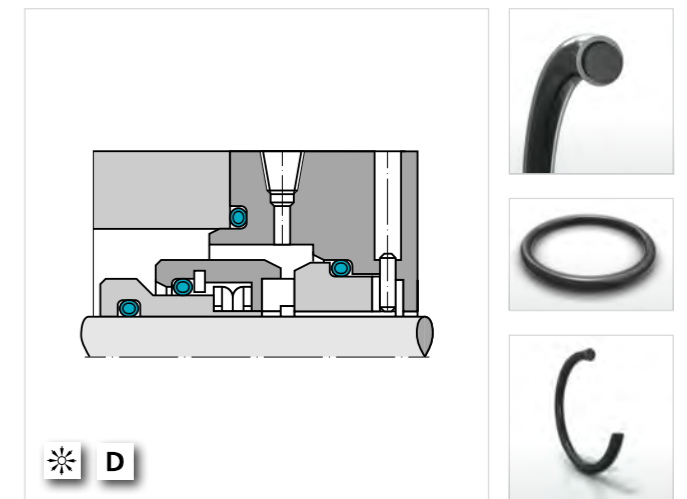

### Junta tórica PTFE

Para aplicaciones axiales-estáticas en bridas o tapas. Resistente a prácticamente todos los productos químicos, así como a altas temperaturas. Se suministra en cualquier tamaño.

Gama Ø	Gama de presiones	Gama de temperatura	Velocidad
0,5 - 1.000 mm	40 MPa	-200 °C +260 °C	—
0,02 - 39 "	5.800 psi	-325 °F +500 °F	—

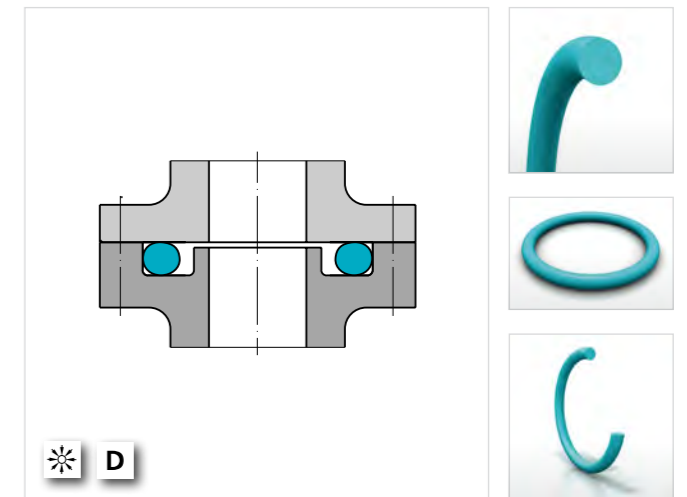

### Junta tórica en perfluoroelastómero Isolast®

Isolast® es un perfluoroelastómero que combina las propiedades elásticas del fluorocarbono (FKM) con la extraordinaria resistencia química y estabilidad a alta temperatura del PTFE. Las juntas Isolast® se pueden utilizar en aplicaciones con altas temperaturas, hasta aprox. +325 °C / +615 °F. Las juntas tóricas Isolast® están disponibles en dimensiones métricas y en pulgadas según las normas ISO 3601, AS 568.

Gama Ø	Gama de presiones	Gama de temperatura	Velocidad
desde 0,8 mm	200 MPa	-25 °C +325 °C	—
desde 0,031 "	29.000 psi	-10 °F +615 °F	—

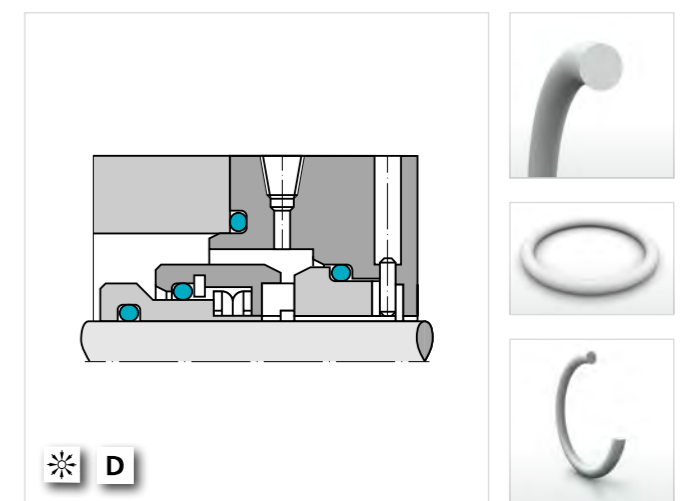

PARA LAS APLICACIONES: Alternativa = Rotativa = Oscilante = Helicoidal = Estática = Simple efecto = **S** Doble efecto = **D**

PARA LAS APLICACIONES: Alternativa = Rotativa = Oscilante = Helicoidal = Estática = Simple efecto = **S** Doble efecto = **D**

### Zurcon® Dualseal

Zurcon® Dualseal es un elemento de estanquidad para aplicaciones estáticas y una alternativa altamente eficaz a las combinaciones junta tórica y aro de apoyo. Las principales ventajas son resistencia a la torsión, estabilidad con presiones pulsátiles y bajo riesgo de contaminación. Dualseal es fácil de instalar y garantiza larga vida de servicio. Recomendado para aplicaciones de servicio pesado en cilindros y válvulas.

Gama Ø	Gama de presiones	Gama de temperatura	Velocidad
6 - 280 mm	50 MPa	-35 °C +110 °C	—
0,236 - 11 "	7.250 psi	-30 °F +230 °F	—

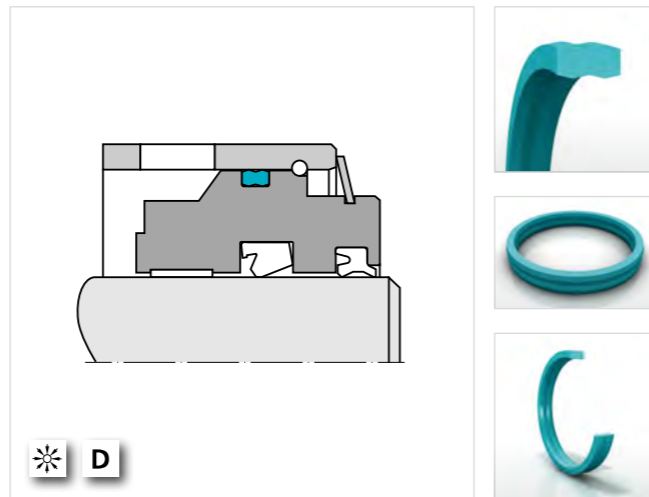

✱ D

### Aro de apoyo

Los aros de apoyo se montan en combinación con juntas tóricas y juntas Quad-Ring® para evitar la extrusión de la junta en aplicaciones por encima de 5 MPa. / 725 psi. Disponible en espiral, cortado o sin cortar en PTFE con o sin carga, Turcon®, elastómeros y termoplásticos según las normas ISO 3601, AS 568.

Gama Ø	Gama de presiones	Gama de temperatura	Velocidad
desde 2,9 mm	250 MPa	-200 °C +260 °C	0,5 m/s
desde 0,115 "	36.250 psi	-325 °F +500 °F	1,6 pie(s)/s

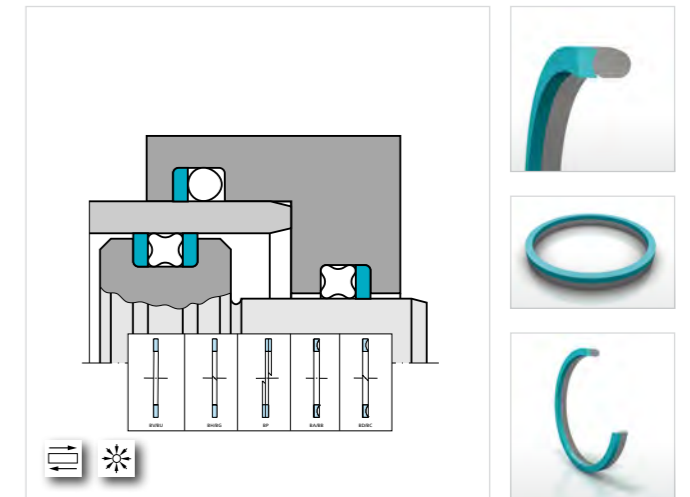

✱

### Junta Quad-Ring®

Junta de doble efecto con cuatro labios para aplicaciones estáticas y dinámicas. Disponible en una amplia gama de elastómeros. Proporciona mejor estanquidad y menos fricción que las juntas tóricas convencionales.

Gama Ø	Gama de presiones	Gama de temperatura	Velocidad
1 - 660 mm	40 MPa	-30 °C +200 °C	0,5 m/s (hasta 2 m/s rotativa)
0,039 - 26 "	5.800 psi	-20 °F +390 °F	1,6 pie(s)/s (hasta 6,5 pie(s)/s rotativa)

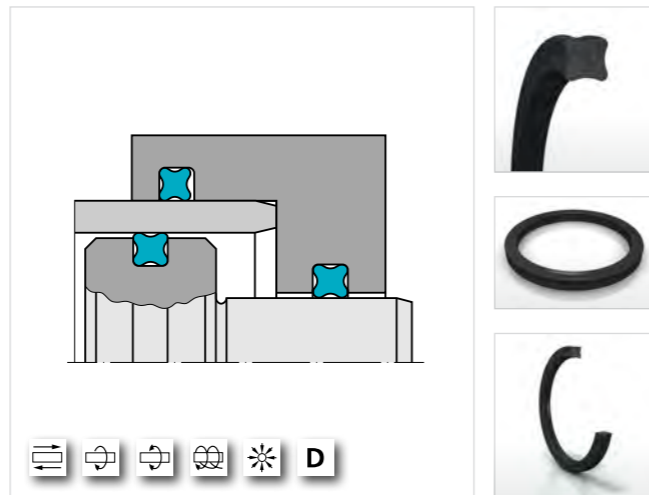

✱ D

### Wills Rings® O

Wills Rings® O son juntas tóricas metálicas para aplicaciones estáticas con un rendimiento seguro en una amplia gama de temperaturas para gases y fluidos. Las juntas Wills Rings® O pueden estanquizar a presiones y vacíos extremadamente altos. Otras características de las juntas Wills Rings® son larga vida de servicio y excelente resistencia a la corrosión. Disponibles con carga de gas, presurizadas por el sistema, sin presurizar y sólidas; en acero, acero inoxidable, cobre e Inconel® 600. Las juntas se pueden recubrir con plata, níquel, o PTFE.

Gama Ø	Gama de presiones	Gama de temperatura	Velocidad
8 - 3.000 mm	1.000 MPa	hasta +850 °C	—
0,315 - 118 "	145.000 psi	hasta +1.560 °F	—

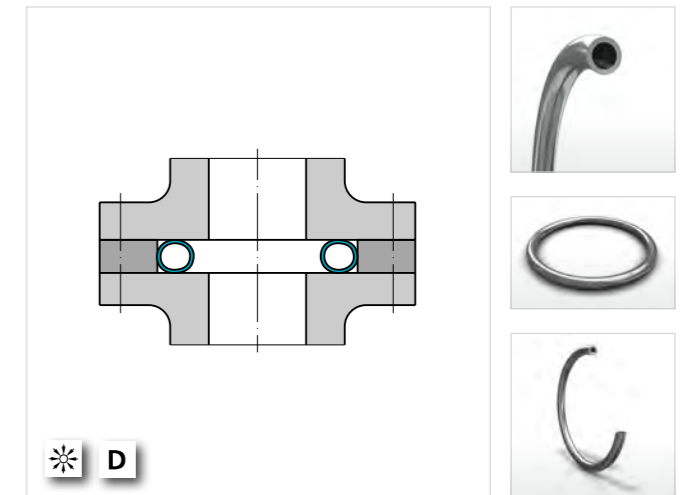

✱ D

### Kantseal

Kantseal es una junta cuadrada de elastómero para aplicaciones estáticas. Se usa principalmente en bridas según normas SAE y tapas. Tiene un alto efecto de estanquidad y conserva su forma. Disponible en nitrilo (NBR) y fluorocarbono (FKM).

Gama Ø	Gama de presiones	Gama de temperatura	Velocidad
5 - 456 mm	50 MPa	-30 °C +200 °C	—
0,197 - 18 "	7.250 psi	-20 °F +390 °F	—

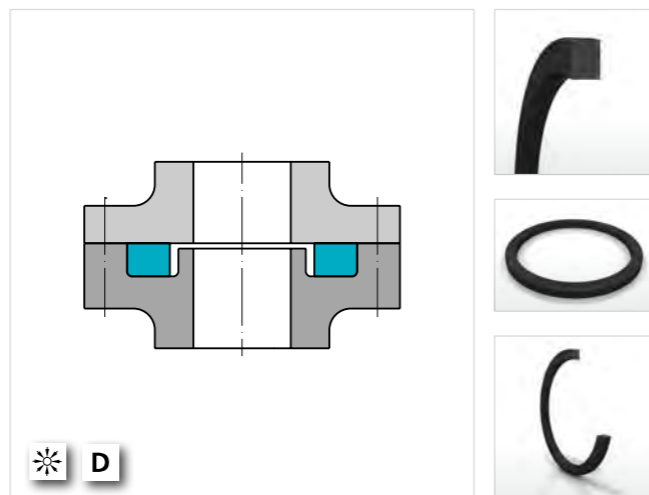

✱ D

### Wills Rings® C

Wills Rings® C son juntas tóricas metálicas que se usan para casi todas las aplicaciones estáticas. Rendimiento seguro en una amplia gama de temperaturas para fluidos. Pueden estanquizar a presiones y vacíos extremadamente altos. La junta Wills Rings® C tiene mejor memoria / elasticidad que Wills Rings® O. Esta característica ofrece una estanquidad más efectiva cuando se producen dilataciones térmicas del alojamiento. Wills Rings® C es eficaz para alojamientos internos y externos. Disponible en Inconel® 718 y X750. Las juntas se pueden recubrir con plata, níquel, o PTFE.

Gama Ø	Gama de presiones	Gama de temperatura	Velocidad
20 - 500 mm	200 MPa	hasta +750 °C	—
0,787 - 19,5 "	29.000 psi	hasta +1.380 °F	—

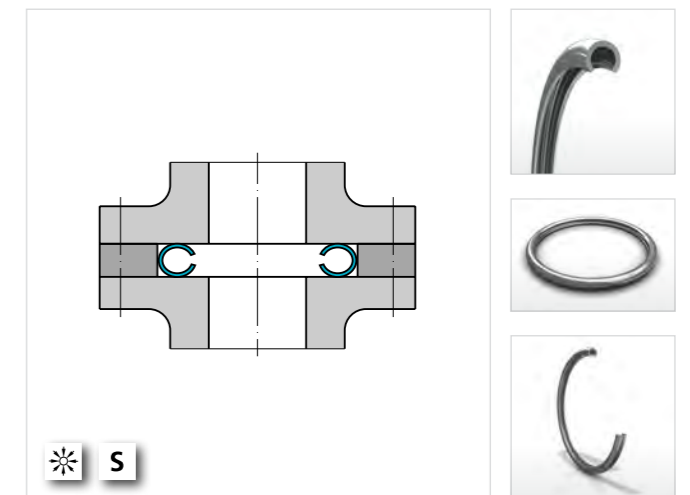

✱ S

PARA LAS APLICACIONES: Alternativa = Rotativa = Oscilante = Helicoidal = Estática = ✱ Simple efecto = S Doble efecto = D

PARA LAS APLICACIONES: Alternativa = Rotativa = Oscilante = Helicoidal = Estática = ✱ Simple efecto = S Doble efecto = D



### Turcon® Variseal® H

Elemento de estanquidad de simple efecto que comprende una junta de material Turcon® con perfil en "U" y un muelle activador de acero inoxidable. Gran fuerza específica de contacto. Estanco al gas, incluso a bajas temperaturas. Resistente a la mayoría de los fluidos y productos químicos. Vida de almacenamiento ilimitada. Para aplicaciones radiales-estáticas o semiestáticas. Disponible en versión criogénica.

Gama Ø	Gama de presiones	Gama de temperatura	Velocidad
3 - 3.300 mm	40 MPa	-100 °C +200 °C	—
0,118 - 130 "	5.800 psi	-150 °F +390 °F	—

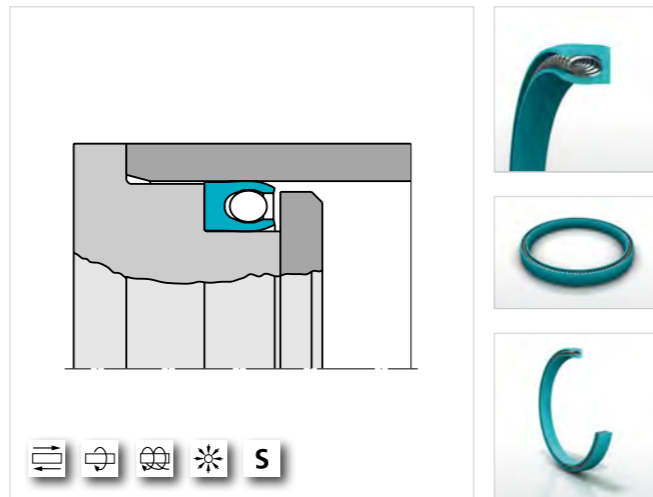

### Turcon® Variseal® HF

Elemento de estanquidad de simple efecto que comprende una junta de material Turcon® con perfil en "U" y un muelle activador de acero inoxidable. Gran fuerza específica de contacto. Estanco al gas, incluso a bajas temperaturas. Resistente a la mayoría de los fluidos y productos químicos. Vida de almacenamiento ilimitada. Disponible para estanquidad interior y exterior. Disponible en versión criogénica.

Gama Ø	Gama de presiones	Gama de temperatura	Velocidad
3 - 3.300 mm	60 MPa	-150 °C +200 °C	—
0,118 - 130 "	8.700 psi	-240 °F +390 °F	—

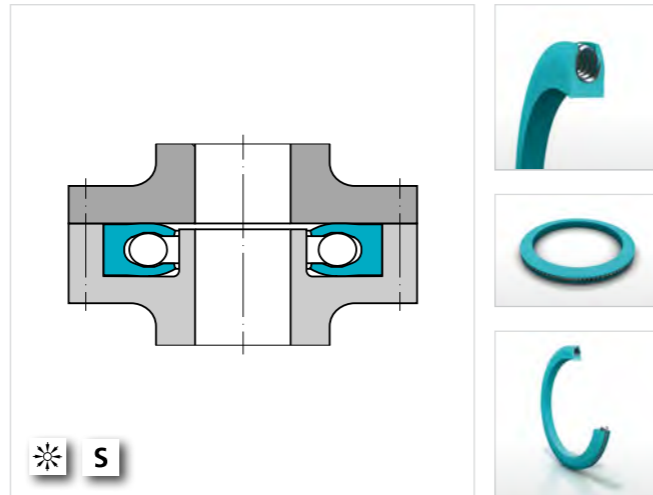

### Junta Zurcon® para brida SAE J 518

Las juntas para brida SAE correspondientes a SAE J 518 están disponibles en tres versiones diferentes:

- Juntas tóricas (material estándar: NBR 90 ShA)
- Juntas rectangulares serie DR (material estándar: NBR 90 ShA)
- Juntas SAE en material Zurcon® serie DRV3 (material estándar: Zurcon® Z20 poliuretano 93 ShA)

Todas las juntas para brida SAE ofrecen alta seguridad de funcionamiento, y se montan y desmontan con facilidad. Estas juntas se utilizan en diferentes aplicaciones incluyendo hidráulica móvil, fabricación de prensas y manipulación de materiales.

Gama Ø	Gama de presiones	Gama de temperatura	Velocidad
15 - 50 mm	42 MPa	-35 °C +110 °C	—
0,59 - 2 "	6.000 psi	-30 °F +230 °F	—

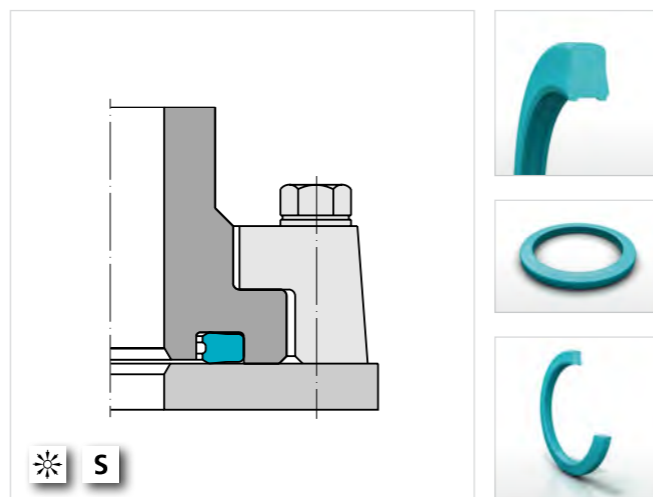

### Junta metal-caucho

Juntas para estanquizar roscas y bridas. Están compuestas por un aro metálico plano y un labio de caucho. Disponible en dimensiones métricas y en pulgadas.

Gama Ø	Gama de presiones	Gama de temperatura	Velocidad
M2,5 - M125	100 MPa	-30 °C +200 °C	—
1/8 - 2 1/2 "	14.500 psi	-20 °F +390 °F	—

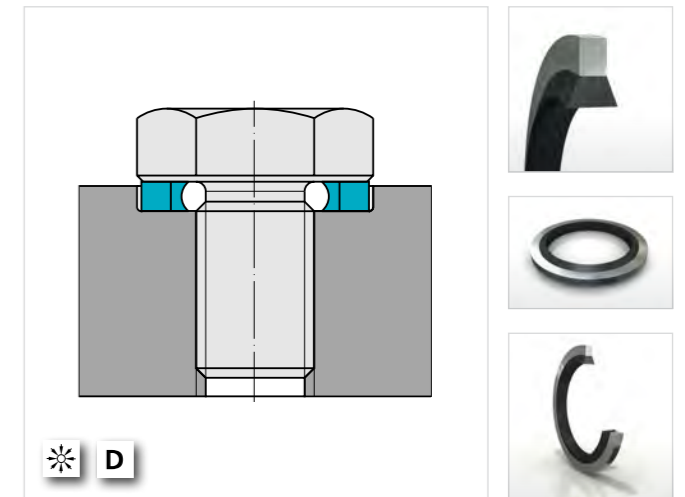

### Airseal

Airseal es una junta hinchable, vulcanizada a medida. Esta junta, activada por aire, agua u otro medio, es una alternativa económica a las juntas planas convencionales. La gran gama de perfiles y compuestos permite su utilización en varias aplicaciones; p. ej., en puertas, cierres de autoclaves, esterilizadoras, en las industrias química y de semiconductores, etc.

Gama Ø	Gama de presiones	Gama de temperatura	Velocidad
50 - 4.000 mm	1 MPa	-50 °C +220 °C	—
2 - 157 "	145 psi	-55 °F +430 °F	—

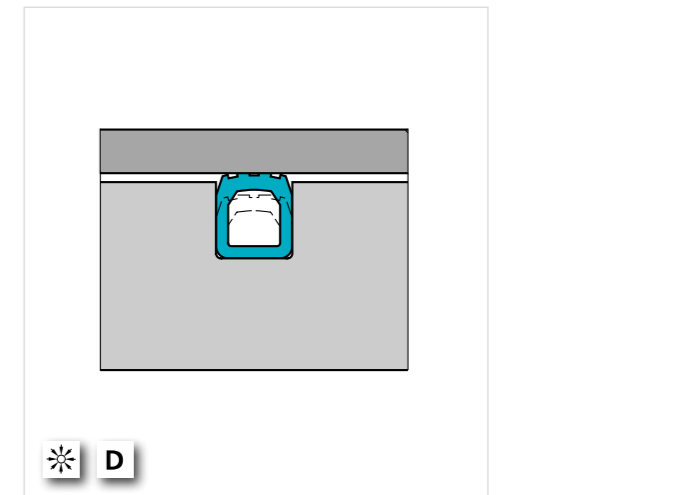

PARA LAS APLICACIONES: Alternativa = Rotativa = Oscilante = Helicoidal = Estática = Simple efecto = **S** Doble efecto = **D**

PARA LAS APLICACIONES: Alternativa = Rotativa = Oscilante = Helicoidal = Estática = Simple efecto = **S** Doble efecto = **D**

### Turcon® Glyd Ring®

Turcon® Glyd Ring® es una junta de pistón de doble efecto activada por una junta tórica para aplicaciones dinámicas. Turcon® Glyd Ring® proporciona baja fricción sin efecto de movimiento a tirones (stick-slip), mínima fuerza de arranque y alta resistencia al desgaste. La aplicación principal son actuadores hidráulicos. Alojamiento según ISO 7425.

Gama Ø	Gama de presiones	Gama de temperatura	Velocidad
8 - 2.700 mm	60 MPa	-45 °C +200 °C	15 m/s
0,315 - 105 "	8.700 psi	-50 °F +390 °F	50 pie(s)/s

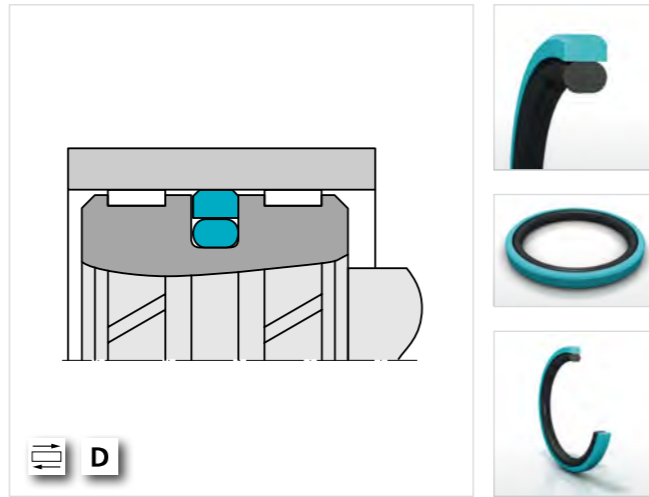

### Turcon® Glyd Ring® T

Un desarrollo avanzado de la junta Turcon® Glyd Ring® con un nuevo perfil que proporciona mejor estanquidad y mayor resistencia a la extrusión. Junta de pistón de doble efecto activada por una junta tórica para aplicaciones dinámicas. Alojamiento según ISO 7425. Baja fricción, sin efecto de movimiento a tirones (stick-slip), mínima fuerza de arranque y alta resistencia al desgaste.

Gama Ø	Gama de presiones	Gama de temperatura	Velocidad
8 - 2.700 mm	60 MPa	-45 °C +200 °C	15 m/s
0,315 - 105 "	8.700 psi	-50 °F +390 °F	50 pie(s)/s

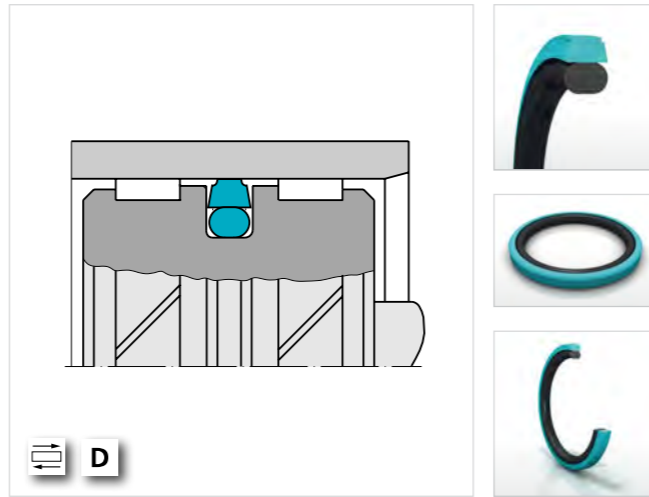

### Zurcon® Glyd Ring® P

La junta de doble efecto Zurcon® Glyd Ring® P es la combinación de una junta en material Zurcon® con un corte en escalón y un aro elastomérico rectangular activador. Debido a la alta resistencia del material plástico Zurcon®, se admiten holguras de extrusión dos veces mayor comparado con los materiales Turcon®. El corte en escalón en el aro es necesario para su instalación en alojamientos cerrados y para la flexibilidad de la junta debido a la alta dureza del material.

Gama Ø	Gama de presiones	Gama de temperatura	Velocidad
45 - 190 mm	50 MPa	-30 °C +110 °C	1 m/s
1,75 - 7,5 "	7.250 psi	-20 °F +230 °F	3 pie(s)/s

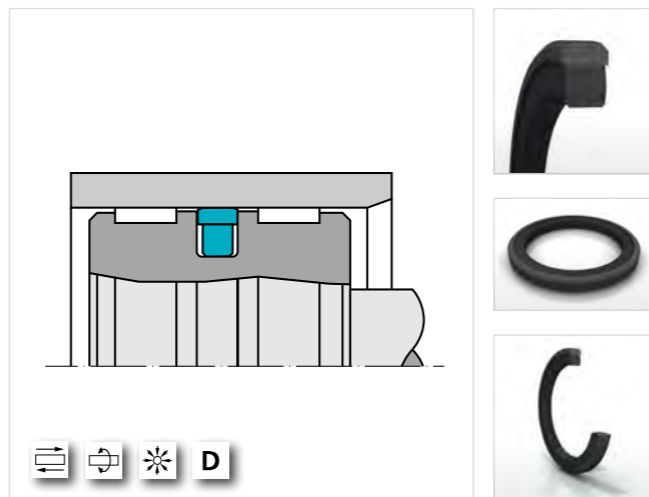

### Turcon® Double Delta®

La junta Turcon® Double Delta® es un elemento de estanquidad de doble efecto activada por una junta tórica elastomérica. Esta junta se puede montar en alojamientos de junta tórica existentes (norma US AS 568A, MIL-P-5514) y demuestra buenas propiedades de fricción, arranque sin movimiento a tirones y excelente funcionamiento sin lubricación. La junta Turcon® Double Delta® se usa en hidráulica industrial de servicio ligero y medio.

Gama Ø	Gama de presiones	Gama de temperatura	Velocidad
4 - 2.700 mm	35 MPa	-45 °C +200 °C	15 m/s
0,157 - 105 "	5.075 psi	-50 °F +390 °F	50 pie(s)/s

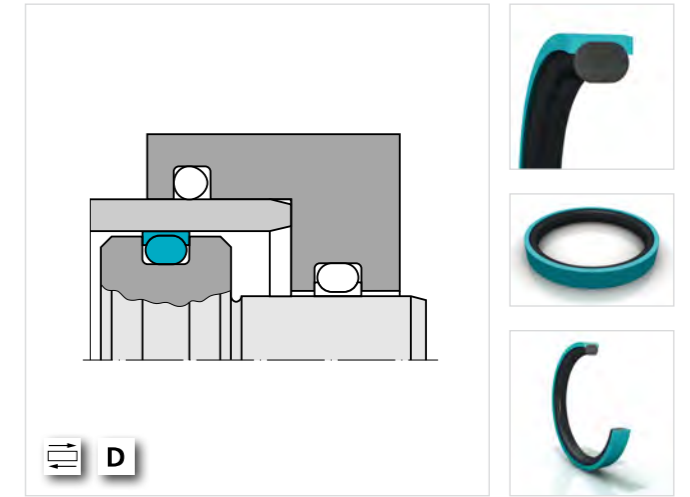

### Turcon® AQ Seal®

Junta de doble efecto activada por una junta tórica para estanquizar dos medios, p. ej. separar un fluido y un gas, con una junta QUAD-RING® de reducida área de contacto en la zona dinámica de estanquidad. Alojamiento según ISO 7425.

Gama Ø	Gama de presiones	Gama de temperatura	Velocidad
16 - 700 mm	50 MPa	-45 °C +200 °C	2 m/s
0,625 - 27,5 "	7.250 psi	-50 °F +390 °F	6,5 pie(s)/s

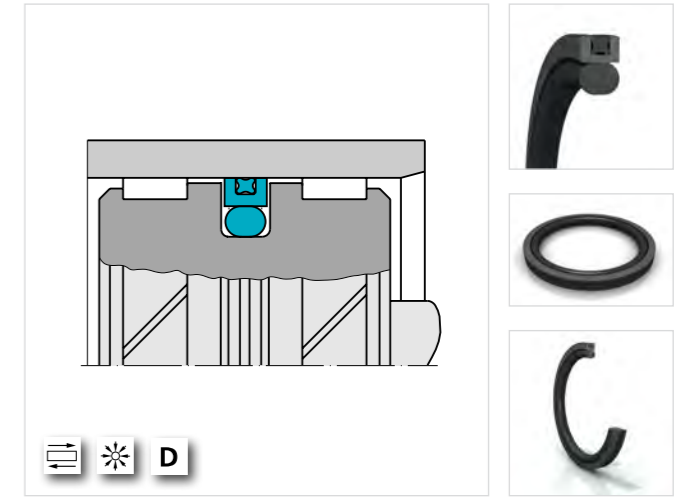

### Turcon® AQ Seal® 5

Un desarrollo más avanzado de la junta estándar Turcon® AQ-Seal® de doble efecto, la junta Turcon® AQ-Seal® 5 de doble efecto incorpora un elastómero. La junta QUAD-RING® y una junta Bean seal en poliuretano o elastómero en la zona dinámica de estanquidad. Activada por dos juntas tóricas para mejorar el efecto de estanquidad.

Gama Ø	Gama de presiones	Gama de temperatura	Velocidad
40 - 700 mm	60 MPa	-45 °C +200 °C	3 m/s
1,5 - 27,5 "	8.700 psi	-50 °F +390 °F	10 pie(s)/s

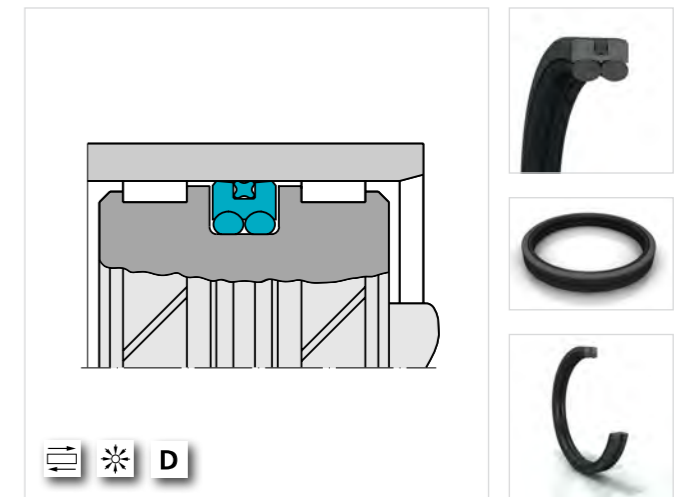

PARA LAS APLICACIONES: Alternativa = Rotativa = Oscilante = Helicoidal = Estática = Simple efecto = **S** Doble efecto = **D**

PARA LAS APLICACIONES: Alternativa = Rotativa = Oscilante = Helicoidal = Estática = Simple efecto = **S** Doble efecto = **D**



### Turcon® Stepseal® 2K

Junta de pistón de simple efecto activada por una junta tórica para aplicaciones dinámicas montada en alojamientos cerrados, incluso ISO 7425. Alta eficacia de estanquidad, baja fricción, sin efecto de movimiento a tirones (stick-slip), mínima fuerza de arranque y alta resistencia al desgaste. Al instalarse en un tándem de Turcon® Stepseal® y Rimseal junto con un rascador de doble efecto se consigue una estanqueidad óptima. Disponible en materiales Turcon® y Zurcon®.

Gama Ø	Gama de presiones	Gama de temperatura	Velocidad
8 - 2.700 mm	60 MPa	-45 °C +200 °C	15 m/s
0,315 - 105 "	8.700 psi	-50 °F +390 °F	50 pie(s)/s

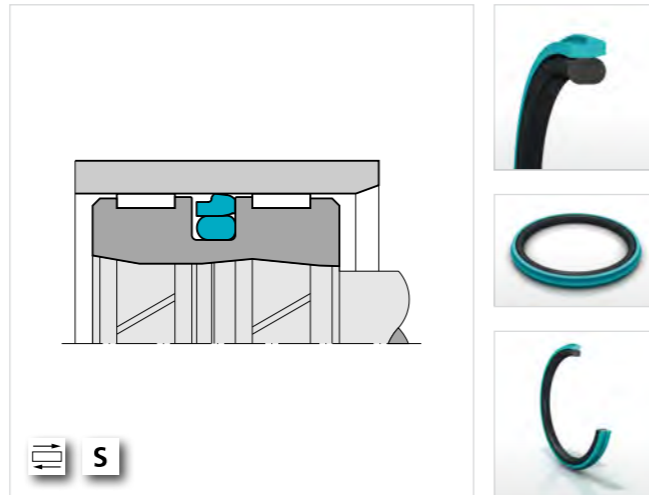

### Turcon® Stepseal® V

Junta de pistón de simple efecto activada por una junta tórica con canal de alivio, para sobre-presión hidrostática en aplicaciones dinámicas. Previene contra sobre-presiones entre las juntas en cualquier condición. Se instala en alojamientos cerrados, incluyendo ISO 7425. Alta eficacia de estanquidad, mínima fricción, sin movimientos a tirones (sticks-slip) y alta resistencia al desgaste. Stepseal® V se usa preferentemente junto con una junta secundaria de pistón de doble efecto en Turcon® o Zurcon®.

Gama Ø	Gama de presiones	Gama de temperatura	Velocidad
15 - 2.700 mm	60 MPa	-45 °C +200 °C	15 m/s
0,600 - 105 "	8.700 psi	-50 °F +390 °F	50 pie(s)/s

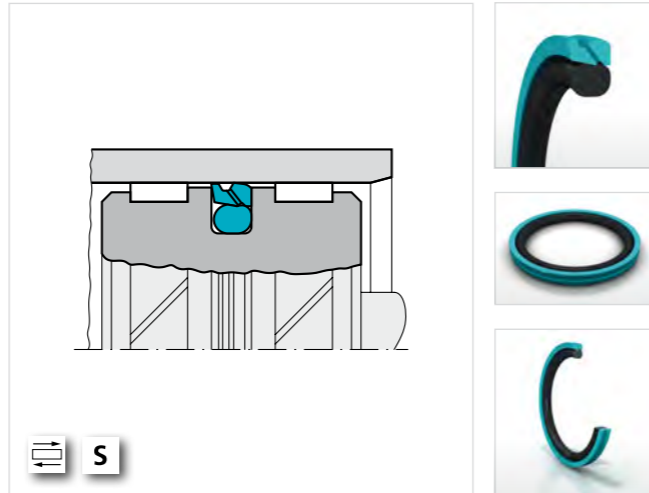

### Zurcon® Wynseal

Junta de pistón de doble efecto, activada por una junta tórica, en poliuretano moldeado por inyección para aplicaciones dinámicas. Alojamiento según ISO 7425. Alta eficacia de estanquidad, resistente a la abrasión y al desgarro.

Gama Ø	Gama de presiones	Gama de temperatura	Velocidad
16 - 250 mm	40 MPa	-35 °C +110 °C	0,8 m/s
0,625 - 10 "	5.800 psi	-30 °F +230 °F	2,6 pie(s)/s

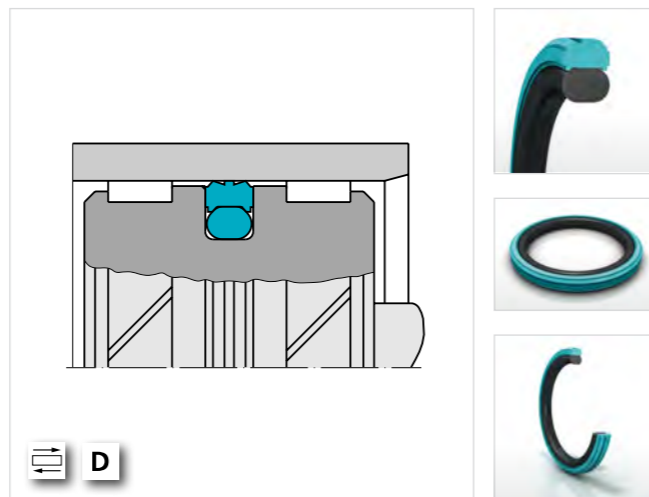

### Zurcon® Wynseal M

Junta de pistón de doble efecto, activada por una junta tórica, para aplicaciones dinámicas, en versión mecanizada. Para todos los diámetros hasta 2700 mm / 105 pulgadas. Se instala en alojamientos según la norma ISO 7425. En poliuretano Zurcon® resistente a la abrasión y el desgarro, con alta eficacia de estanquidad. También disponible en materiales Turcon®.

Gama Ø	Gama de presiones	Gama de temperatura	Velocidad
8 - 2.700 mm	50 MPa	-45 °C +200 °C	10 m/s
0,315 - 100 "	7.250 psi	-50 °F +390 °F	33 pie(s)/s

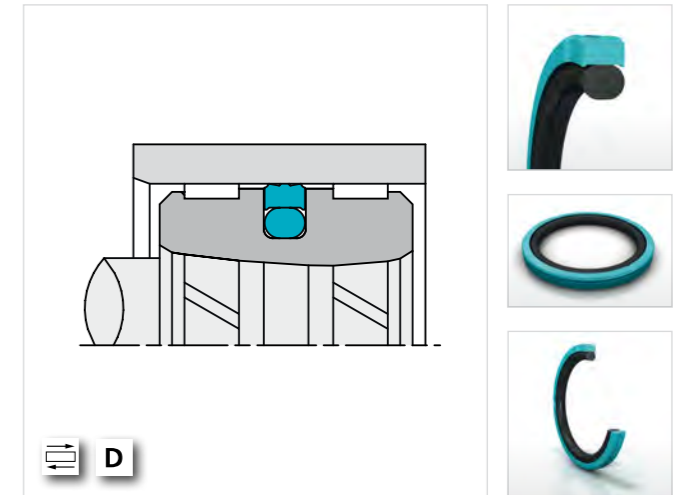

### Collarín Zurcon®

Los collarines Zurcon® son juntas de simple efecto en poliuretano disponibles en una amplia gama de tamaños. Los collarines Zurcon® se montan en alojamientos cerrados y se usan principalmente en aplicaciones para cilindros de servicio ligero en equipos móviles.

Gama Ø	Gama de presiones	Gama de temperatura	Velocidad
14 - 250 mm	40 MPa	-35 °C +110 °C	0,5 m/s
0,550 - 10 "	5.800 psi	-30 °F +230 °F	1,6 pie(s)/s

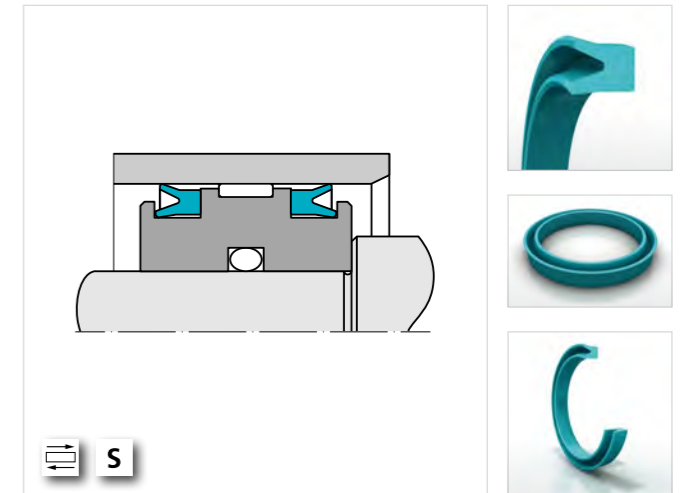

### Junta compacta® Polypac DBM®

Junta de pistón compacta de doble efecto. Se compone de una junta de pistón elastomérica, dos aros de apoyo termoelastoméricos y dos aros de guía termoplásticos. Montaje en alojamientos cerrados.

Gama Ø	Gama de presiones	Gama de temperatura	Velocidad
20 - 250 mm	35 MPa	-35 °C +100 °C	0,5 m/s
0,800 - 10 "	5.075 psi	-30 °F +210 °F	1,6 pie(s)/s

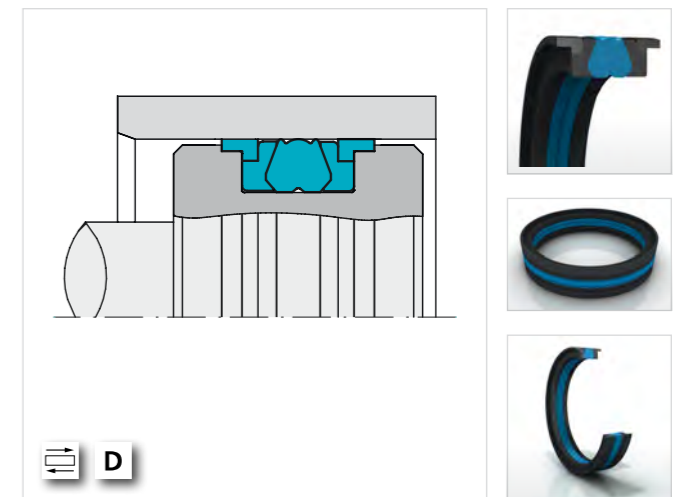

PARA LAS APLICACIONES: Alternativa = Rotativa = Oscilante = Helicoidal = Estática = Simple efecto = **S** Doble efecto = **D**

PARA LAS APLICACIONES: Alternativa = Rotativa = Oscilante = Helicoidal = Estática = Simple efecto = **S** Doble efecto = **D**



### Junta PHD / CST

Junta de pistón compacta para servicio pesado. La junta PHD se activa por una junta de elastómero PTFE que aporta buena estabilidad, resistencia al desgaste, excelente estanquidad, baja fricción y larga vida de servicio sin mantenimiento. Los aros de apoyo HiMod® están especialmente diseñados para proteger a la junta de la extrusión, incluso en las aplicaciones más exigentes. Está disponible tanto en dimensiones métricas como en pulgadas.

Gama Ø	Gama de presiones	Gama de temperatura	Velocidad
50 – 180 mm	40 MPa	-45 °C +135 °C	1,5 m/s
2 – 7 "	5.800 psi	-50 °F +275 °F	5 pie(s)/s

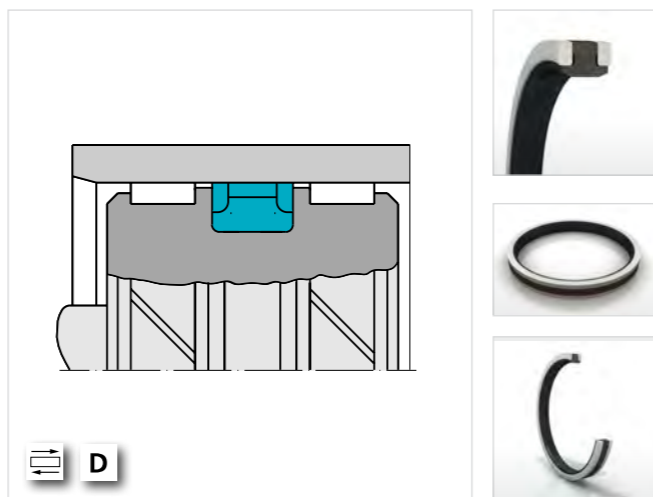

### Turcon® VL Seal®

La junta Turcon® VL Seal™ de simple efecto es la combinación de un aro Turcon® con perfil en "L" con un activador elástico para aplicaciones dinámicas. El diseño proporciona baja fricción, sin efecto de movimiento a tirones (stick-slip), alta resistencia al desgaste y ofrece el efecto de bombeo de retorno de la junta Turcon® Stepseal®. Disponible en materiales Turcon® y Zurcon®. Montaje en alojamientos estándar de junta tórica.

Gama Ø	Gama de presiones	Gama de temperatura	Velocidad
10 – 2.700 mm	60 MPa	-45 °C +200 °C	15 m/s
0,400 – 105 "	8.700 psi	-50 °F +390 °F	50 pie(s)/s

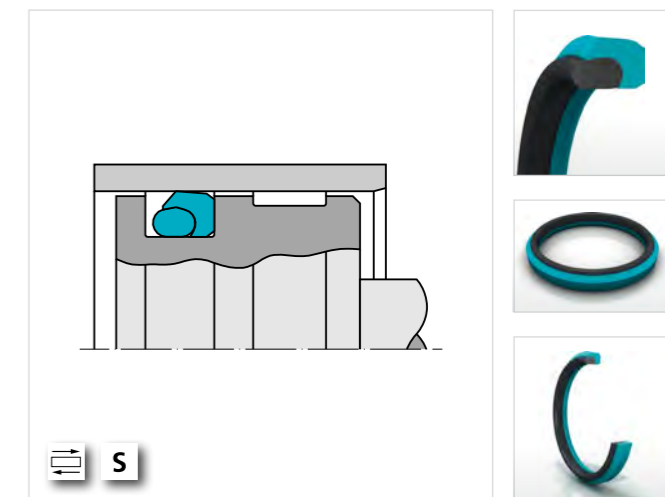

### Turcon® Variseal® M2

Elemento de estanquidad de efecto simple compuesto por un anillo Turcon® en forma de U y un muelle de activación metálico. Ofrece baja fricción sin movimiento a tirones, requiere una fuerza de arranque mínima y posee alta resistencia al desgaste. Es compatible con la mayoría de los líquidos y sustancias químicas, y cuenta con una vida de almacén ilimitada.

Gama Ø	Gama de presiones	Gama de temperatura	Velocidad
6 – 3.300 mm	D: 20 MPa S: 40 MPa	-70 °C +300 °C	L: 15 m/s R/O/H: 1,3 m/s
0,236 – 130 "	D: 2.900 psi S: 5.800 psi	-95 °F +570 °F	L: 50 pie(s)/s R/O/H: 4,2 pie(s)/s

S = Estática, D = Dinámica, L = Lineal, R/O/H = Rotativa/Oscilante/Helicoidal

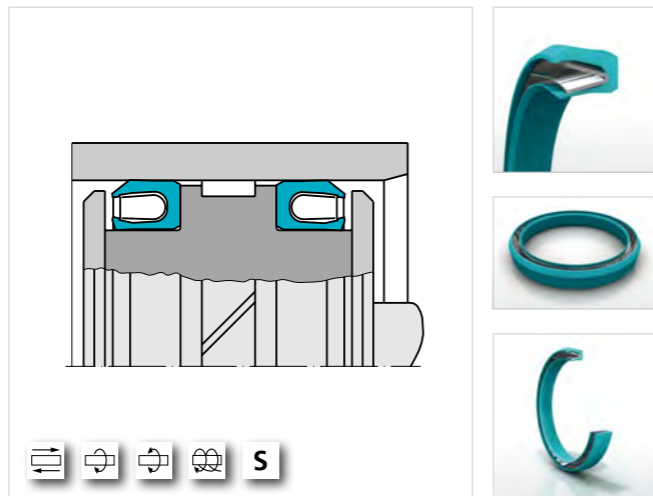

### VEEPAC

VEEPAC es un conjunto de aros de estanquidad en "V" reforzados con tejido, altamente resistentes al desgaste, con un aro de soporte y un aro activador de presión. Las juntas VEEPAC están diseñadas con una precarga radial de los labios que proporcionan buenos resultados de estanquidad. Son unas juntas muy robustas, insensibles al acabado de la superficie de estanquidad y ajustables dimensionalmente. Las juntas VEEPAC son especialmente adecuadas para aplicaciones en las que hay riesgo de daño y contaminación.

Gama Ø	Gama de presiones	Gama de temperatura	Velocidad
40 – 250 mm	40 MPa	-30 °C +200 °C	0,5 m/s
1,5 – 10 "	5.800 psi	-20 °F +390 °F	1,6 pie(s)/s

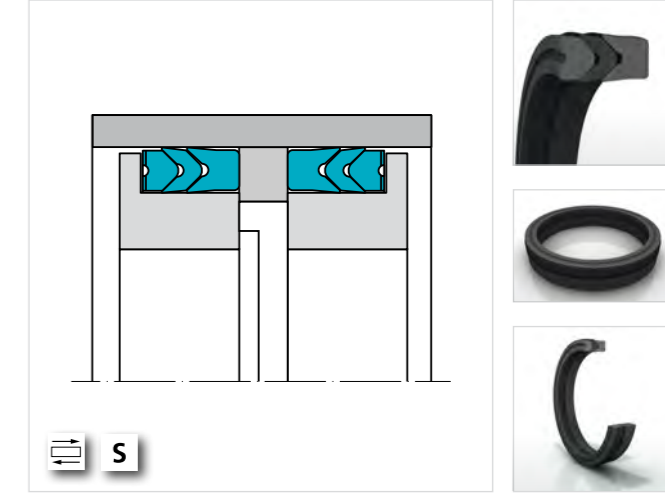

### Turcon® Variseal® W2

Turcon® Variseal® W2 es una junta de vástago de simple efecto activa por un muelle especial SlantCoil. La ventaja de la junta Variseal® W2 está en su baja fricción y fuerza de precarga prácticamente constante a lo largo de un área de deformación relativamente grande. Esta junta se usa siempre que la fricción deba mantenerse en un estrecho margen de tolerancia, por ejemplo en presostatos.

Gama Ø	Gama de presiones	Gama de temperatura	Velocidad
3 – 3.300 mm	D: 20 MPa S: 40 MPa	-70 °C +300 °C	L: 15 m/s R/O/H: 1,3 m/s
0,118 – 130 "	D: 2.900 psi S: 5.800 psi	-95 °F +570 °F	L: 50 pie(s)/s R/O/H: 4,2 pie(s)/s

S = Estática, D = Dinámica, L = Lineal, R/O/H = Rotativa/Oscilante/Helicoidal

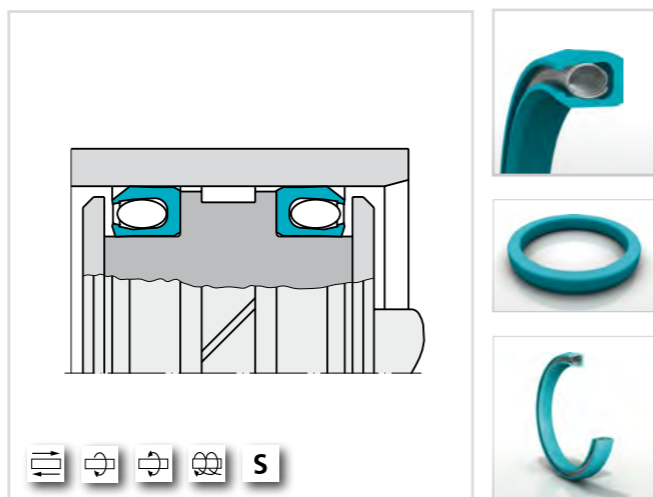

### Selemaster DSM

Junta de pistón compacta de doble efecto con aros de apoyo y de guía integrados. El elemento multilabio de la junta de elastómero está soportado en ambos lados con aros de perfil en "V" reforzados con fibra. Recomendada para aplicaciones de alta presión y / o con vibraciones.

Gama Ø	Gama de presiones	Gama de temperatura	Velocidad
45 – 360 mm	70 MPa	-40 °C +130 °C	0,5 m/s
1,75 – 14 "	10.150 psi	-40 °F +270 °F	1,6 pie(s)/s

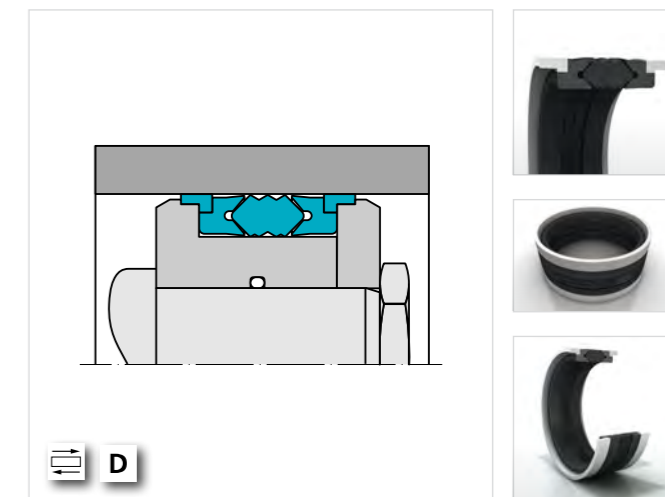

PARA LAS APLICACIONES: Alternativa = Rotativa = Oscilante = Helicoidal = Estática = Simple efecto = **S** Doble efecto = **D**

PARA LAS APLICACIONES: Alternativa = Rotativa = Oscilante = Helicoidal = Estática = Simple efecto = **S** Doble efecto = **D**



### Turcon® Stepseal® 2K

Junta de vástago de simple efecto activada por una junta tórica para aplicaciones dinámicas. Alojamiento cerrados, incluso ISO 7425. Alta eficacia de estanquidad, baja fricción, sin efecto de movimiento a tirones (stick-slip), mínima fuerza de arranque y alta resistencia al desgaste. Se consigue una óptima estanquidad montando una junta Stepseal® o Rimseal en tándem con un rascador de doble efecto. Disponible en materiales Turcon® o Zurcon®.

Gama Ø	Gama de presiones	Gama de temperatura	Velocidad
3 - 2.600 mm	60 MPa	-45 °C +200 °C	15 m/s
0,120 - 102 "	8.700 psi	-50 °F +390 °F	50 pie(s)/s

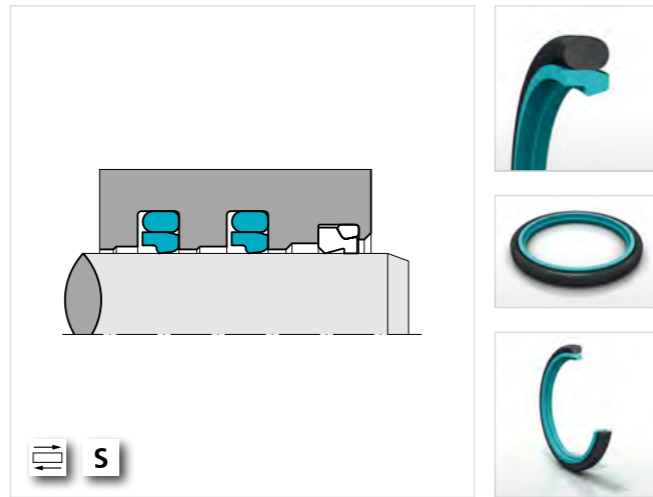

### Turcon® Stepseal® V

Junta de vástago de simple efecto activada por una junta tórica con canal de alivio, para sobre-presión hidrostática en aplicaciones dinámicas. Previene contra sobre-presiones entre las juntas en cualquier condición. Se instala en alojamientos estrechos incluidos los ISO 7425. Alta eficacia de estanquidad, mínima fricción, sin movimientos a tirones y alta resistencia al desgaste. Stepseal® V se usa preferentemente junto con una junta secundaria de la gama de vástago en Turcon® o Zurcon®.

Gama Ø	Gama de presiones	Gama de temperatura	Velocidad
12 - 2.600 mm	60 MPa	-45 °C +200 °C	15 m/s
0,500 - 102 "	8.700 psi	-50 °F +390 °F	50 pie(s)/s

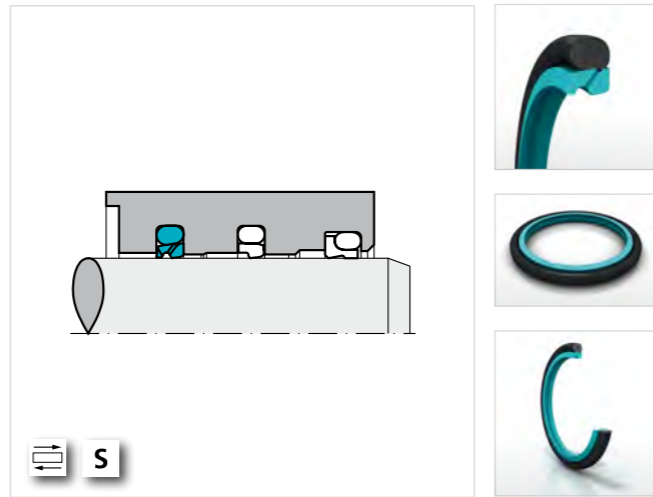

### Zurcon® Rimseal

Junta de vástago de simple efecto activada por una junta tórica elastomérica. Su geometría produce una característica de presión similar a la de la junta Turcon® Stepseal® 2K y, por ello, una alta estanqueidad estática y dinámica. Con idénticos alojamientos de instalación que para Turcon® Stepseal® 2K, haciendo que sea un elemento secundario ideal del sistema. Los principales campos de aplicación son como juntas de vástago con sistemas de estanqueidad redundantes y con rascadores de doble efecto, esto es, en hidráulica móvil, máquinas-herramienta, máquinas de moldeado por inyección y en la construcción de maquinaria en general.

Gama Ø	Gama de presiones	Gama de temperatura	Velocidad
8 - 2.200 mm	60 MPa (en tándem)	-45 °C +110 °C	5 m/s (en tándem)
0,315 - 87 "	8.700 psi (en tándem)	-50 °F +230 °F	16 pie(s)/s (en tándem)

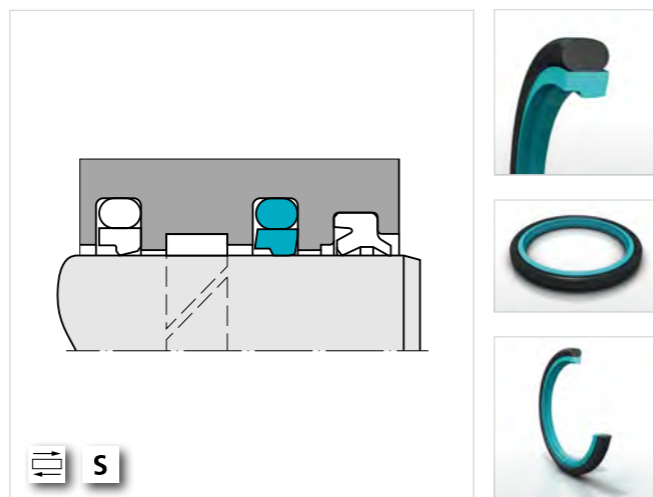

### Collarín Zurcon® RU9

Las juntas de vástago están particularmente expuestas a la presión y a la fricción, siendo un requisito específico de los vástagos de pistón una larga vida de servicio. El collarín Zurcon® RU9 puede ofrecerlo gracias a su extraordinaria resistencia a la extrusión y al desgaste. Es también compatible con prácticamente todos los medios, tiene una amplia gama de temperatura de trabajo y baja fricción. Tiene dimensiones de instalación compactas y es fácil de montar.

Gama Ø	Gama de presiones	Gama de temperatura	Velocidad
6 - 140 mm	40 MPa	-35 °C +110 °C	0,5 m/s
0,375 - 8 "	5.800 psi	-30 °F +230 °F	1,6 pie(s)/s

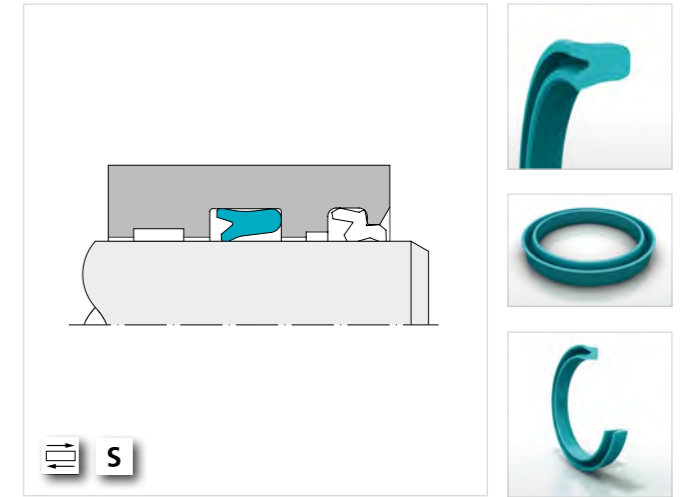

### Zurcon® Buffer Seal

En las aplicaciones pesadas, no es posible garantizar la ausencia de fugas y una vida útil prolongada con un único elemento de estanquidad. Por este motivo se instalan "sistemas de junta" especialmente diseñados, dispuestos en serie formando una "configuración de tándem". La junta de efecto simple Zurcon® Buffer Seal ha sido diseñada como una junta de vástago principal de alta resistencia. El diseño del producto combina una junta de estanquidad Zurcon® y un aro de apoyo.

Gama Ø	Gama de presiones	Gama de temperatura	Velocidad
40 - 140 mm	40 MPa	-35 °C +110 °C	1 m/s
2 - 8 "	5.800 psi	-30 °F +230 °F	3,2 pie(s)/s



### Balsele

Junta compacta de simple efecto que comprende un labio de estanquidad de elastómero, soportada por un talón reforzado con fibra, con opción de un aro de apoyo de plástico para aplicaciones de alta presión. Recomendada en cilindros hidráulicos estándar, prensas e hidráulica móvil.

Gama Ø	Gama de presiones	Gama de temperatura	Velocidad
10 - 1.200 mm	40 MPa	-30 °C +130 °C	0,5 m/s
0,394 - 47 "	5.800 psi	-20 °F +270 °F	1,6 pie(s)/s

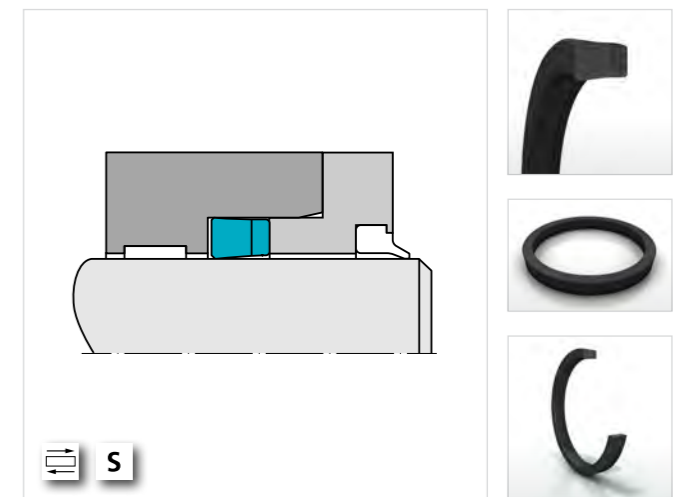

PARA LAS APLICACIONES: Alternativa = Rotativa = Oscilante = Helicoidal = Estática = Simple efecto = **S** Doble efecto = **D**

PARA LAS APLICACIONES: Alternativa = Rotativa = Oscilante = Helicoidal = Estática = Simple efecto = **S** Doble efecto = **D**

### Zurcon® L-Cup®

Es una nueva junta de vástago de simple efecto. Zurcon® L-Cup® es tanto una alternativa al collarín como un componente altamente efectivo para sistemas de estanquidad, que ofrece un rendimiento de estanquidad óptimo y prolongada vida de servicio. Excepcional baja fricción. Alta resistencia al desgaste. Capacidad de retornar la película residual. Excelente estanquidad estática y dinámica.

Gama Ø	Gama de presiones	Gama de temperatura	Velocidad
8 - 270 mm	40 MPa	-35 °C +110 °C	0,5 m/s
0,315 - 10,5 "	5.800 psi	-30 °F +230 °F	1,6 pie(s)/s

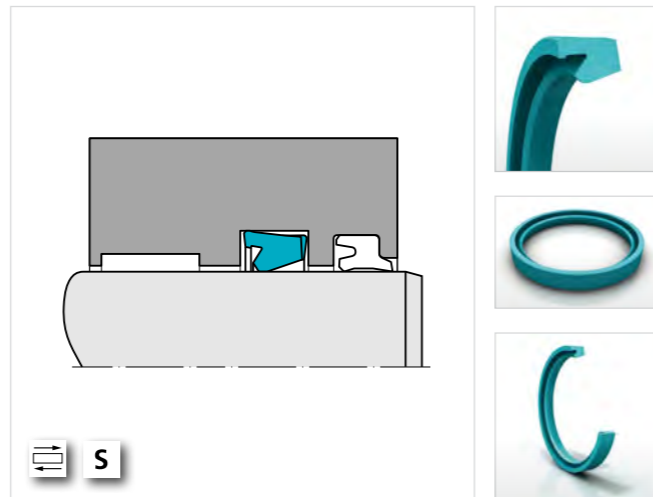

**S**

### Turcon® Variseal® M2

Elemento de estanquidad de simple efecto que comprende una junta de material Turcon® con perfil en "U" y un muelle activador de acero inoxidable. Baja fricción, sin efecto de movimiento a tirones (stick-slip), mínima fuerza de arranque y alta resistencia al desgaste. Resistente a la mayoría de los fluidos y productos químicos. Vida de almacenamiento ilimitada.

Gama Ø	Gama de presiones	Gama de temperatura	Velocidad
3 - 3.300 mm	S: 40 MPa D: 20 MPa	-70 °C +300 °C	L: 15 m/s R/O/H: 1,3 m/s
0,118 - 130 "	S: 5.800 psi D: 2.900 psi	-95 °F +570 °F	L: 50 pie(s)/s R/O/H: 4,2 pie(s)/s

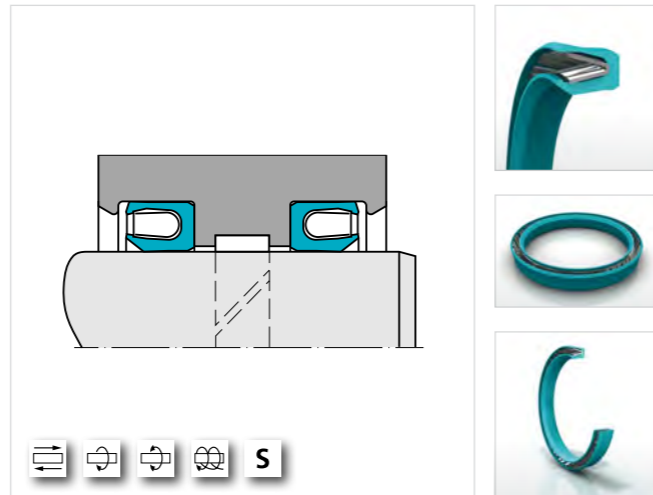

**S**

S = Estática, D = Dinámica, L = Lineal, R/O/H = Rotativa/Oscilante/Helicoidal

### Turcon® Variseal® W2

Turcon® Variseal® W2 es una junta de vástago de simple efecto activada por un muelle helicoidal especial. Las ventajas de Turcon® Variseal® W2 son baja fricción y fuerza de precarga prácticamente constante a lo largo de un área de deformación relativamente grande. Esta junta se usa siempre que la fricción deba mantenerse en un estrecho margen de tolerancia, p. ej. en presostatos.

Gama Ø	Gama de presiones	Gama de temperatura	Velocidad
3 - 3.300 mm	S: 40 MPa D: 20 MPa	-70 °C +300 °C	L: 15 m/s R/O/H: 1,3 m/s
0,118 - 130 "	S: 5.800 psi D: 2.900 psi	-95 °F +570 °F	L: 50 pie(s)/s R/O/H: 4,2 pie(s)/s

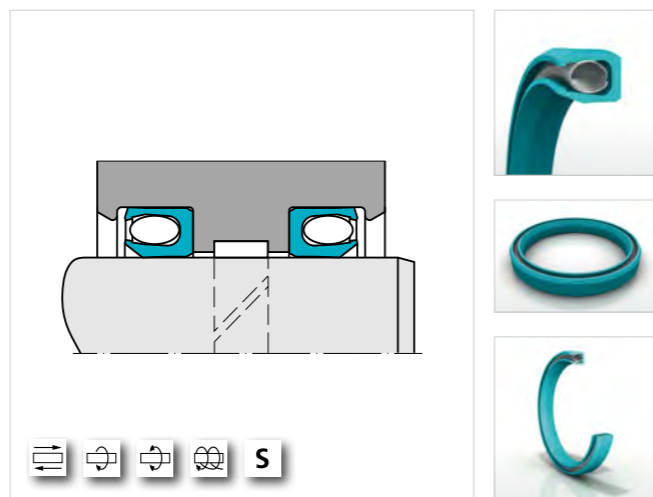

**S**

S = Estática, D = Dinámica, L = Lineal, R/O/H = Rotativa/Oscilante/Helicoidal

### Turcon® VL Seal®

La junta Turcon® VL Seal™ de simple efecto es la combinación de un aro Turcon® con perfil en "L" con un activador de elastómero para aplicaciones dinámicas. El diseño proporciona baja fricción, sin efecto de movimiento a tirones (stick-slip), alta resistencia al desgaste y ofrece el efecto de bombeo de retorno de la junta Turcon® Stepseal®. Disponible en materiales Turcon® y Zurcon®. Montaje en alojamientos estándar de junta tórica.

Gama Ø	Gama de presiones	Gama de temperatura	Velocidad
6 - 2.600 mm	60 MPa	-45 °C +200 °C	15 m/s
0,236 - 102 "	8.700 psi	-50 °F +390 °F	50 pie(s)/s

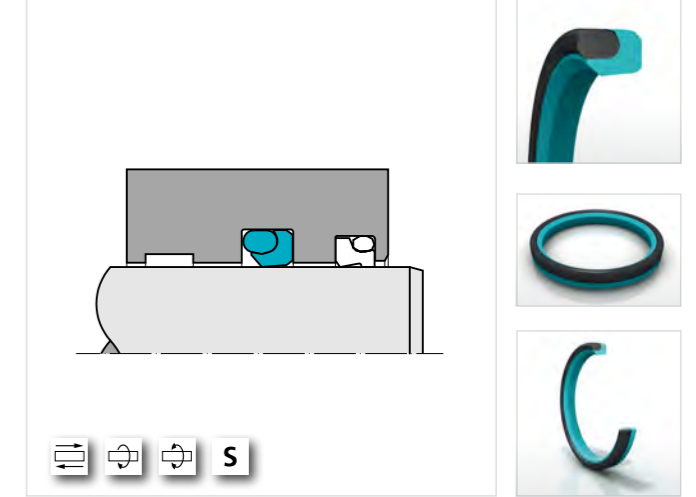

**S**

### Turcon® Glyd Ring®

Turcon® Glyd Ring® es una junta de doble efecto activada por una junta tórica para aplicaciones dinámicas. Proporciona baja fricción sin efecto de movimiento a tirones (stick-slip), mínima fuerza de arranque y alta resistencia al desgaste. Alojamiento según ISO 7425.

Gama Ø	Gama de presiones	Gama de temperatura	Velocidad
3 - 2.600 mm	60 MPa	-45 °C +200 °C	15 m/s
0,118 - 102 "	8.700 psi	-50 °F +390 °F	50 pie(s)/s

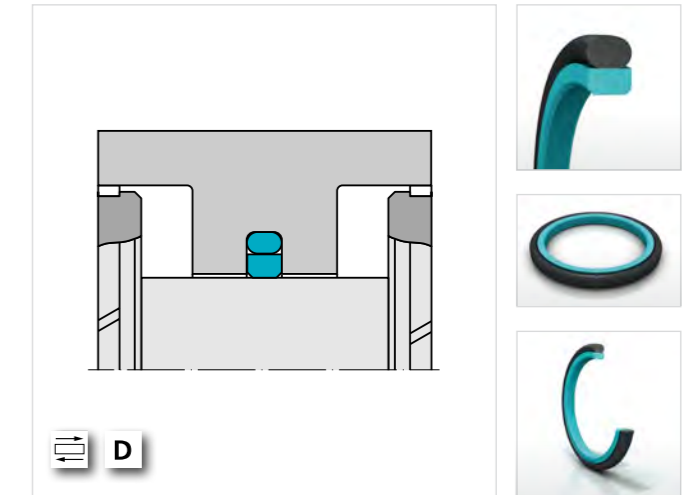

**D**

### Turcon® Glyd Ring® T

Un desarrollo avanzado de la junta Turcon® Glyd Ring® con un nuevo perfil que proporciona mejor estanquidad y mayor resistencia a la extrusión. Junta de vástago de doble efecto activada por una junta tórica para aplicaciones dinámicas. Alojamiento según ISO 7425. Baja fricción, sin efecto de movimiento a tirones (stick-slip), mínima fuerza de arranque y alta resistencia al desgaste.

Gama Ø	Gama de presiones	Gama de temperatura	Velocidad
3 - 2.600 mm	60 MPa	-45 °C +200 °C	15 m/s
0,118 - 102 "	8.700 psi	-50 °F +390 °F	50 pie(s)/s

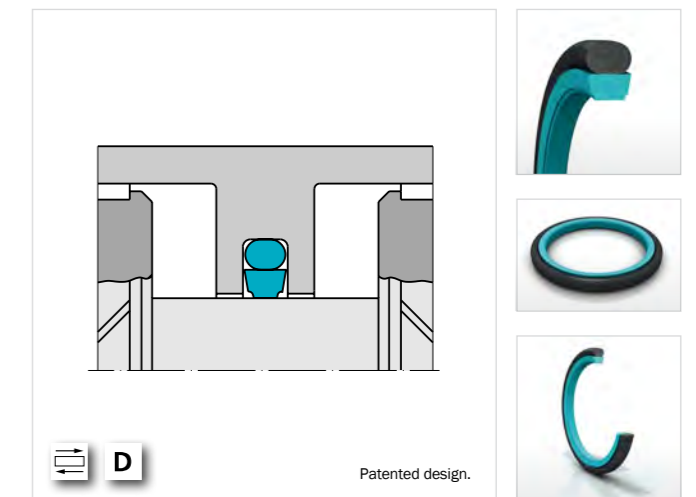

**D**

Patented design.

PARA LAS APLICACIONES: Alternativa = Rotativa = Oscilante = Helicoidal = Estática = Simple efecto = **S** Doble efecto = **D**

PARA LAS APLICACIONES: Alternativa = Rotativa = Oscilante = Helicoidal = Estática = Simple efecto = **S** Doble efecto = **D**





### Turcon® AQ Seal® con Bean Seal

Junta de doble efecto activada por una junta tórica, desarrollada para garantizar la estanquidad entre dos medios distintos, como un fluido y un gas. Incorpora una junta Bean Seal de poliuretano con área de contacto reducida, que va encajada en la superficie de estanquidad dinámica. Se instala en alojamientos conformes con ISO 7425.

Gama Ø	Gama de presiones	Gama de temperatura	Velocidad
18 - 2.200 mm	50 MPa	-45 °C +110 °C	2 m/s
0,725 - 87 "	7.250 psi	-50 °F +230 °F	6,5 pie(s)/s

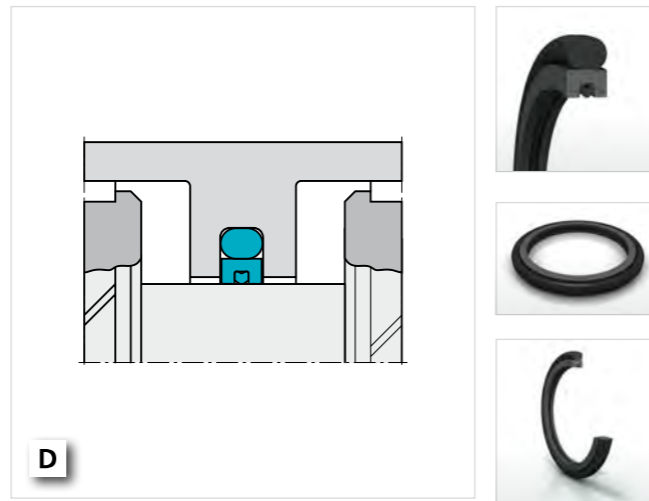

D



### Turcon® Double Delta®

La junta Turcon® Double Delta® es un elemento de estanquidad de doble efecto activada por una junta tórica elastomérica. Esta junta se puede montar en alojamientos de junta tórica existentes (norma US AS 568A, MIL-P-5514) y demuestra buenas propiedades de fricción, arranque sin movimiento a tirones y excelente funcionamiento en seco. La junta Turcon® Double Delta® se usa en hidráulica industrial de servicio ligero y medio.

Gama Ø	Gama de presiones	Gama de temperatura	Velocidad
2 - 1.000 mm	35 MPa	-45 °C +200 °C	15 m/s
0,080 - 39 "	5.000 psi	-50 °F +390 °F	50 pie(s)/s

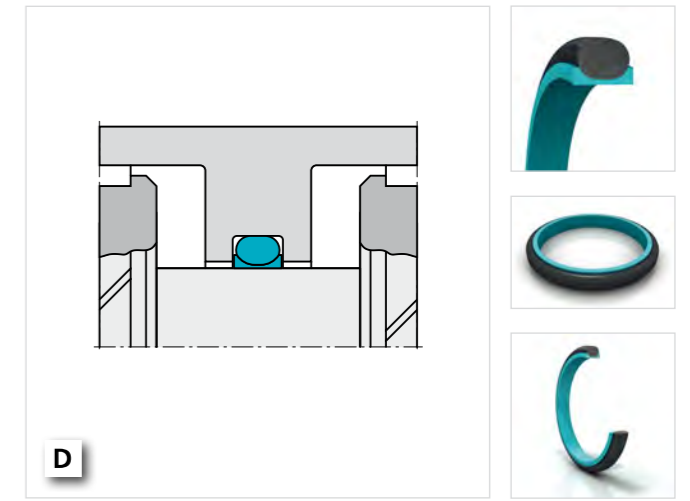

D



### Turcon® AQ Seal® 5 con Bean Seal

Un desarrollo más avanzado de la junta estándar Turcon® AQ Seal® de doble efecto, bien con una junta QUAD-RING® de elastómero o bien con una junta Bean Seal en poliuretano en la zona dinámica de estanquidad. Activada por dos juntas tóricas para mejorar el efecto de estanquidad.

Gama Ø	Gama de presiones	Gama de temperatura	Velocidad
32 - 2.200 mm	60 MPa	-45 °C +110 °C	3 m/s
1,275 - 87 "	8.700 psi	-50 °F +230 °F	10 pie(s)/s

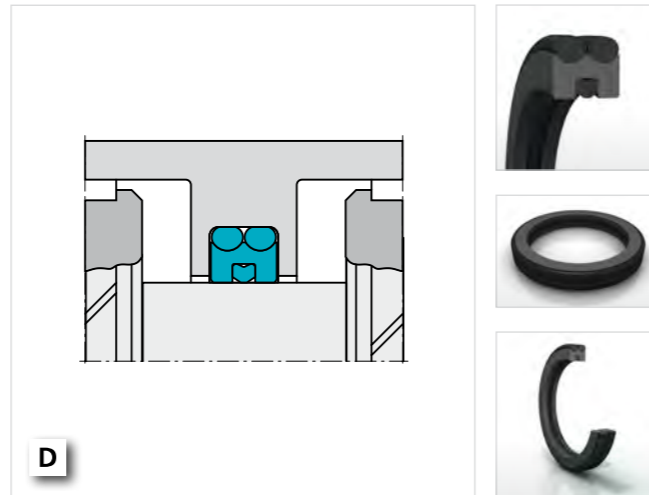

D



### VEEPAC

VEEPAC es un conjunto de aros de estanquidad en "V" reforzados con tejido, altamente resistentes al desgaste, con un aro de soporte y un aro activador de presión. Las juntas VEEPAC están diseñadas con una precarga radial de los labios que proporcionan buenos resultados de estanquidad. Son unas juntas muy robustas, insensibles al acabado de la superficie de estanquidad y ajustables dimensionalmente. Las juntas VEEPAC son especialmente adecuadas para aplicaciones en las que hay riesgo de daño y contaminación.

Gama Ø	Gama de presiones	Gama de temperatura	Velocidad
10 - 700 mm	40 MPa	-30 °C +200 °C	0,5 m/s
0,394 - 28 "	5.800 psi	-20 °F +390 °F	1,6 pie(s)/s



S



### Zurcon® Wynseal M

Junta de vástago de doble efecto, activada por una junta tórica, para aplicaciones dinámicas, en versión mecanizada. Para todos los diámetros hasta 2600 mm / 102 pulgadas. Se instala en alojamientos según norma ISO 7425. Se fabrica en material Zurcon®, poliuretano resistente a la abrasión y el desgarro, con alta eficacia de estanqueidad. Disponible también en materiales Turcon®.

Gama Ø	Gama de presiones	Gama de temperatura	Velocidad
3 - 2.600 mm	50 MPa	-45 °C +200 °C	10 m/s
0,120 - 102 "	7.250 psi	-50 °F +390 °F	33 pie(s)/s

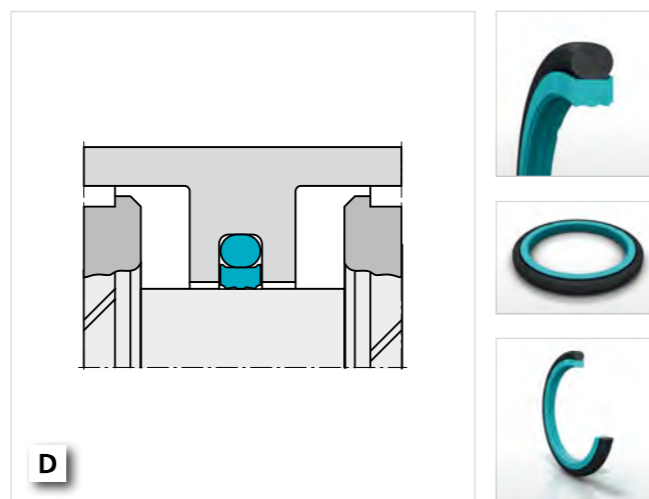

D



### Selemaster SM

Junta de vástago compacta, diseñada para alojamientos VEEPAC y aplicaciones de alta presión. El elemento de estanquidad multilabio de elastómero está soportado por un aro reforzado con fibra con un aro de apoyo integrado.

Gama Ø	Gama de presiones	Gama de temperatura	Velocidad
27 - 360 mm	70 MPa	-40 °C +130 °C	0,5 m/s
1,06 - 14 "	10.150 psi	-40 °F +270 °F	1,6 pie(s)/s

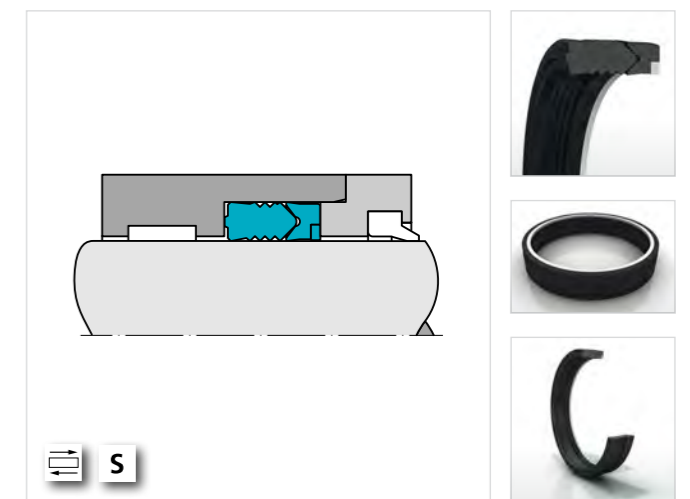

S

PARA LAS APLICACIONES: Alternativa = Rotativa = Oscilante = Helicoidal = Estática = Simple efecto = S Doble efecto = D

PARA LAS APLICACIONES: Alternativa = Rotativa = Oscilante = Helicoidal = Estática = Simple efecto = S Doble efecto = D



### Turcon® Excluder® 2

Rascador de doble efecto activado por una junta tórica que impide la entrada de lodo u otras impurezas; aumentando así la vida de servicio del sistema. Como junta secundaria, tiene capacidad para trabajar con juntas con características hidrodinámicas de recuperación de fuga, por ejemplo Turcon® Stepseal® 2K y Zurcon® Rimseal.

Gama Ø	Gama de temperatura	Velocidad
6 - 2.600 mm	-45 °C +200 °C	15 m/s
0,236 - 102 "	-50 °F +390 °F	50 pie(s)/s

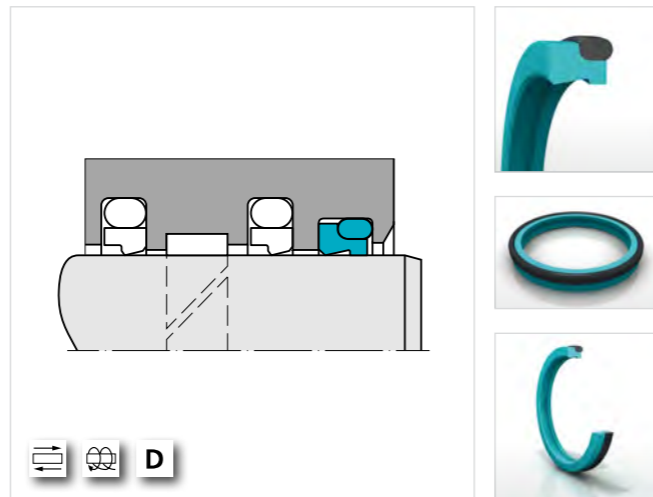

### Turcon® Excluder® 5

Rascador de doble efecto activado por una junta tórica que impide la entrada de lodo u otras impurezas; aumentando así la vida de servicio del sistema. Como junta secundaria, tiene capacidad para trabajar con juntas con características hidrodinámicas de recuperación de fuga, p. ej. Turcon® Stepseal® 2K y Zurcon® Rimseal. Apropiado para aplicaciones hidráulicas móviles de servicio pesado. Disponible en materiales Turcon® o Zurcon®.

Gama Ø	Gama de temperatura	Velocidad
20 - 2.600 mm	-45 °C +200 °C	15 m/s
0,787 - 102 "	-50 °F +390 °F	50 pie(s)/s

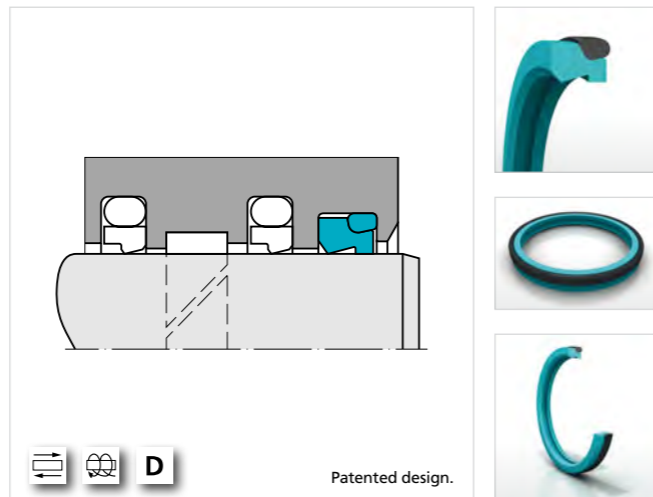

Patented design.



### Turcon® Excluder® F

Rascador de doble efecto activado por una junta tórica que impide la entrada de lodo u otras impurezas, aumentando así la vida de servicio del sistema. De fácil instalación en diámetros pequeños. Como segunda posibilidad se usa con juntas con características hidrodinámicas de efecto de bombeo, p. ej. Turcon® Stepseal® 2K y Zurcon® Rimseal. Disponible en materiales Turcon® o Zurcon®.

Gama Ø	Gama de temperatura	Velocidad
19 - 1.000 mm	-45 °C +200 °C	15 m/s
0,750 - 39 "	-50 °F +390 °F	50 pie(s)/s

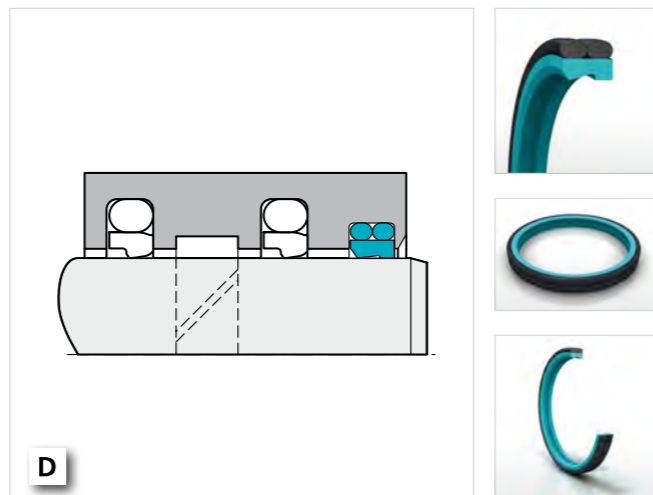

### Turcon® Excluder® G

Rascador de doble efecto activado por una junta que impide la entrada de lodo u otras impurezas aumentando así la vida de servicio del sistema. Apropiado para aplicaciones hidráulicas móviles de servicio medio y pesado. Como segunda posibilidad, trabajar con juntas con características hidrodinámicas de efecto de bombeo, p.ej. Turcon® Stepseal® 2K y Zurcon® Rimseal. Disponible en materiales Turcon® o Zurcon®.

Gama Ø	Gama de temperatura	Velocidad
100 - 1.000 mm	-45 °C +200 °C	5 m/s
4 - 39 "	-50 °F +390 °F	16 pie(s)/s

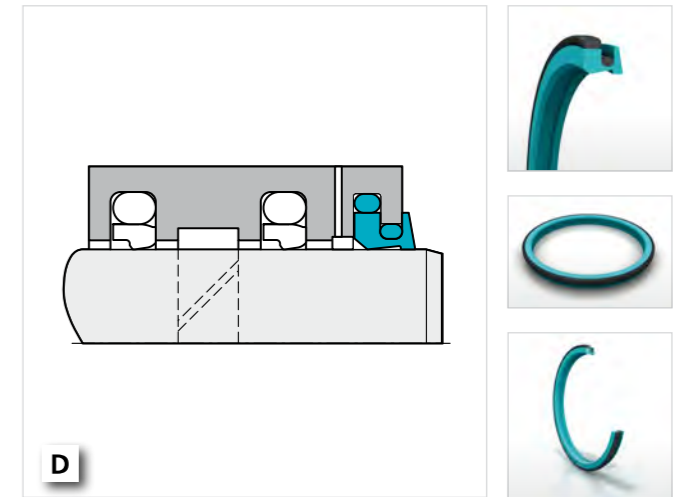

### Rascador Zurcon® DA22

Rascador de doble efecto con un labio de estanquidad y un labio rascador en poliuretano moldeado por inyección. Alojamiento según ISO 6195 tipo C. Se monta en combinación con juntas con características hidrodinámicas de recuperación de fuga, por ejemplo Turcon® Stepseal® 2K y Zurcon® Rimseal.

Gama Ø	Gama de temperatura	Velocidad
5 - 180 mm	-35 °C +100 °C	1 m/s
0,197 - 7 "	-30 °F +210 °F	3 pie(s)/s

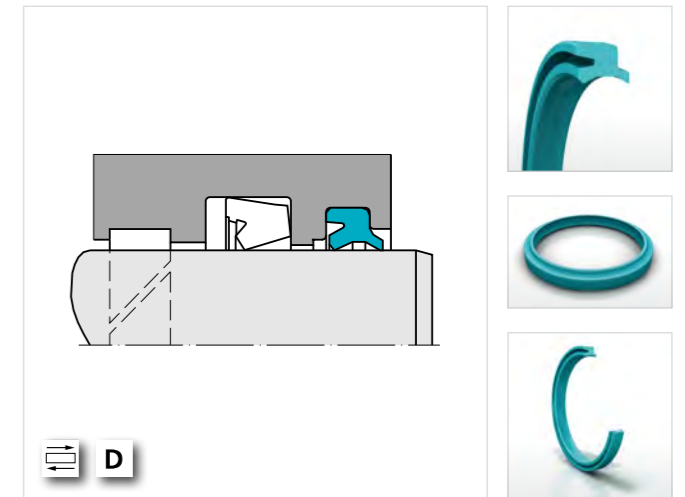

### Rascador Zurcon® DA24

El rascador Zurcon® DA24 es un rascador de doble efecto en poliuretano para condiciones de trabajo severas y ambientes de alta suciedad. Es especialmente adecuado para aplicaciones de maquinaria de construcción e hidráulica móvil. Se puede usar donde hay presión lateral en el vástago de pistón.

Gama Ø	Gama de temperatura	Velocidad
45 - 290 mm	-35 °C +100 °C	0,5 m/s
1,6 - 11 "	-30 °F +210 °F	1,6 pie(s)/s

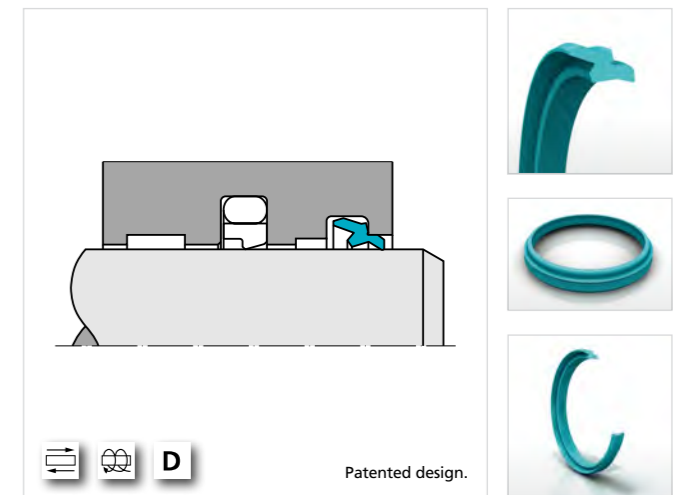

Patented design.

PARA LAS APLICACIONES: Alternativa = Rotativa = Oscilante = Helicoidal = Estática = Simple efecto = **S** Doble efecto = **D**

PARA LAS APLICACIONES: Alternativa = Rotativa = Oscilante = Helicoidal = Estática = Simple efecto = **S** Doble efecto = **D**



### Rascador DA17

Rascador de doble efecto con un labio de estanquidad y un labio rascador en nitrilo (NBR). Se monta en combinación con juntas con características hidrodinámicas de efecto de bombeo, por ejemplo Turcon® Stepseal® 2K y Zurcon® Rimseal.

Gama Ø	Gama de temperatura	Velocidad
10 - 440 mm	-30 °C +100 °C	1 m/s
0,394 - 17 "	-20 °F +210 °F	3 pie(s)/s



### Rascador SA

Rascador con labio de nitrilo (NBR) y caja metálica. Montaje en alojamientos abiertos, incluso ISO 6195 tipo B.

Gama Ø	Gama de temperatura	Velocidad
6 - 270 mm	-30 °C +110 °C	1 m/s
0,236 - 10,5 "	-20 °F +230 °F	3 pie(s)/s

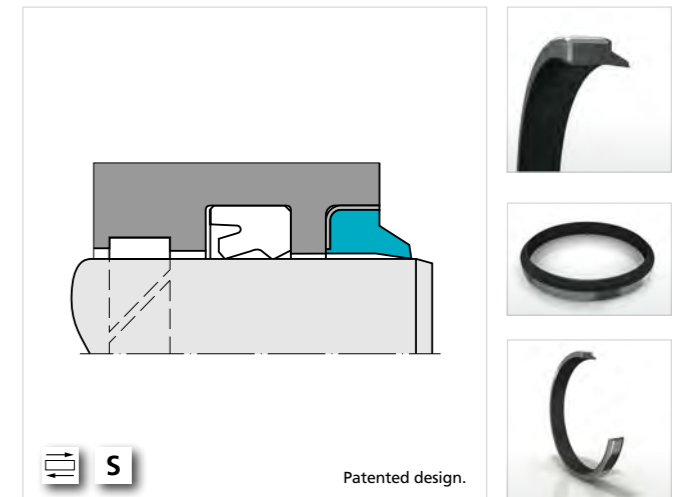

### Rascador DA27

El rascador de doble efecto DA27 en elastómero está especialmente diseñado para aplicaciones hidráulicas de grandes diámetros. Debido a su gran sección radial, es una extensión del rascador DA17 para diámetros por encima de 400 mm / 15,75 pulgadas. El rascador DA27 se fabrica vulcanizando la dimensión solicitada a partir de un molde matriz de 600 mm / 24 pulgadas.

Gama Ø	Gama de temperatura	Velocidad
400 - 2,600 mm	-30 °C +100 °C	1 m/s
15,75 - 102 "	-20 °F +210 °F	3 pie(s)/s

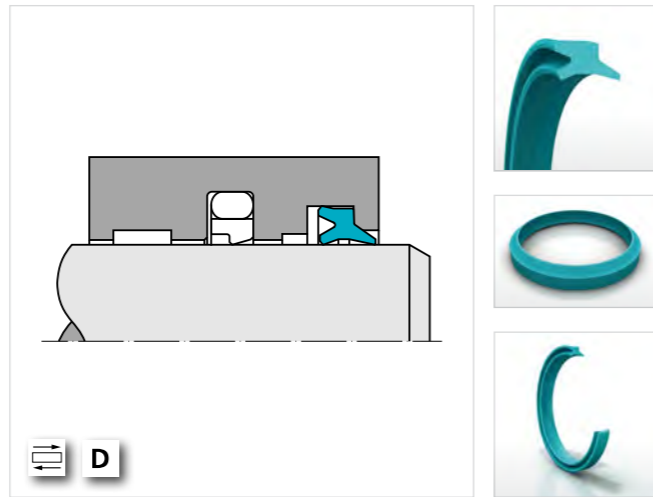

### Rascador WRM

El rascador WRM es un rascador de simple efecto de elastómero moldeado. Posee una superficie con perfil de peine en su diámetro exterior que garantiza un firme asiento en el alojamiento. Es fácil de instalar en alojamientos cerrados.

Gama Ø	Gama de temperatura	Velocidad
12 - 260 mm	-30 °C +110 °C	1 m/s
0,472 - 10,25 "	-20 °F +230 °F	3 pie(s)/s

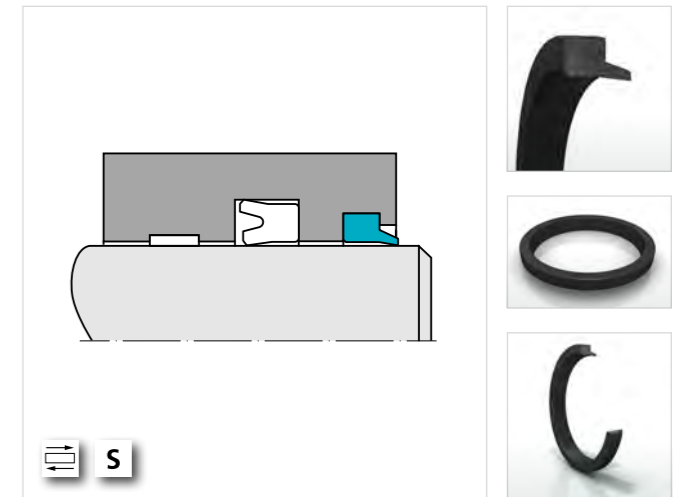

### Rascador Zurcon® ASW

Diseño en poliuretano moldeado por inyección con un labio limpiador y un borde de soporte en la superficie interna para mejorar el asiento en el alojamiento. Resistente a la abrasión y al desgarre.

Gama Ø	Gama de temperatura	Velocidad
8 - 125 mm	-35 °C +110 °C	1 m/s
0,315 - 5 "	-30 °F +210 °F	3 pie(s)/s

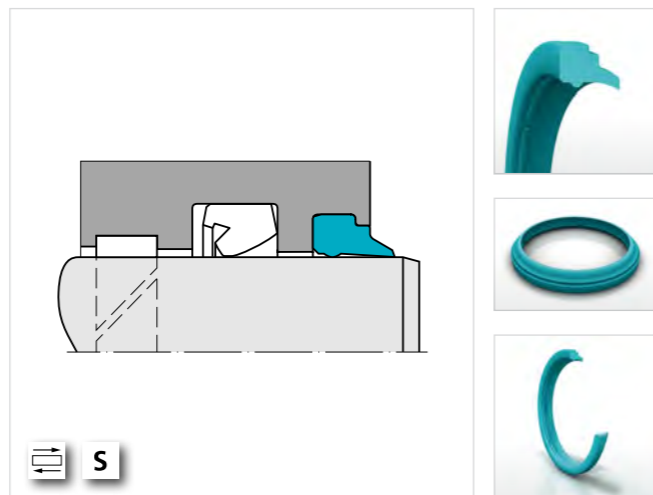

### Rascador metálico

Este rascador consiste en un labio exterior de latón elástico fino y un labio rascador interno de nitrilo (NBR) en configuración tándem y encajados en una caja metálica. Capaz de barrer del vástago fango seco o helado, alquitrán, hielo y otros contaminantes. También disponible en acero inoxidable con labio interno de FKM.

Gama Ø	Gama de temperatura	Velocidad
12 - 220 mm	-40 °C +120 °C	1 m/s
0,472 - 8,5 "	-40 °F +250 °F	3 pie(s)/s

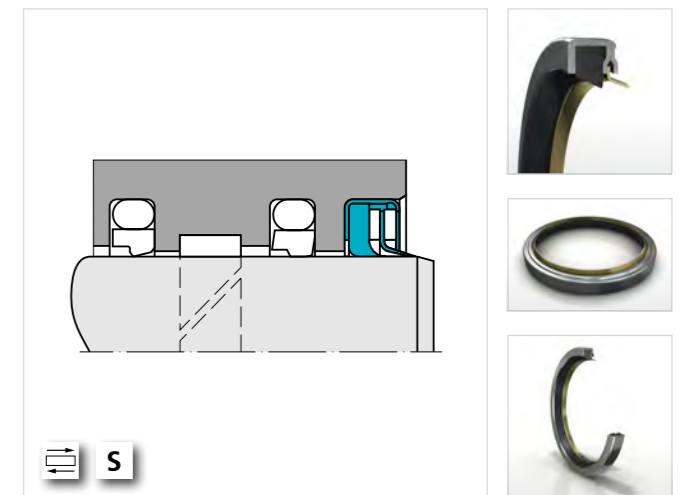

PARA LAS APLICACIONES: Alternativa = Rotativa = Oscilante = Helicoidal = Estática = Simple efecto = S Doble efecto = D

PARA LAS APLICACIONES: Alternativa = Rotativa = Oscilante = Helicoidal = Estática = Simple efecto = S Doble efecto = D



### Rascador Zurcon® WNE

Rascador de poliuretano de simple efecto con un labio de estanquidad estático para impedir la entrada de agua o suciedad en los alojamientos. Recomendado para aplicaciones en hidráulica móvil y maquinaria agrícola.

Gama Ø	Gama de temperatura	Velocidad
4 - 280 mm	-35 °C +100 °C	1 m/s
0,157 - 11 "	-30 °F +210 °F	3 pie(s)/s

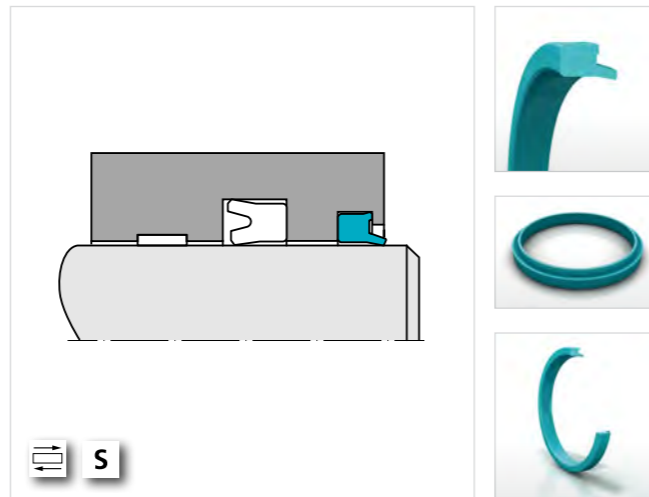

### Rascador Zurcon® WNV

WNV es un rascador de doble efecto. El labio rascador dinámico está especialmente diseñado con una arista de estanquidad adicional hacia dentro para mantener la película de aceite residual dentro del sistema. Si el volumen de esta película de aceite no puede ser bombeada de retorno por la principal junta de vástago (p. ej. el collarín), el aumento de presión entre el collarín y el rascador se evitará liberando esta presión levantando el labio rascador. El labio de estanquidad estático y la arista respectivamente impiden la entrada de suciedad y fluidos.

Gama Ø	Gama de temperatura	Velocidad
16 - 100 mm	-35 °C +100 °C	1 m/s
0,625 - 4 "	-30 °F +210 °F	3 pie(s)/s

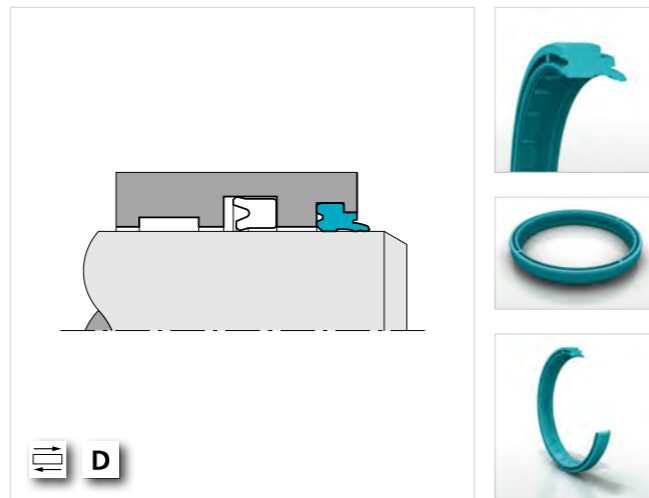

### Rascador Zurcon® SWP

Rascador de simple efecto en material Zurcon® encajado en un soporte de acero, el rascador Zurcon® SWP ofrece una excelente resistencia al desgaste y fácil instalación en alojamientos abiertos. Recomendado para aplicaciones en hidráulica móvil y como junta rotativa de bulón de articulación.

Gama Ø	Gama de temperatura	Velocidad
25 - 190 mm	-35 °C +100 °C	1 m/s
1 - 7,5 "	-30 °F +210 °F	3 pie(s)/s

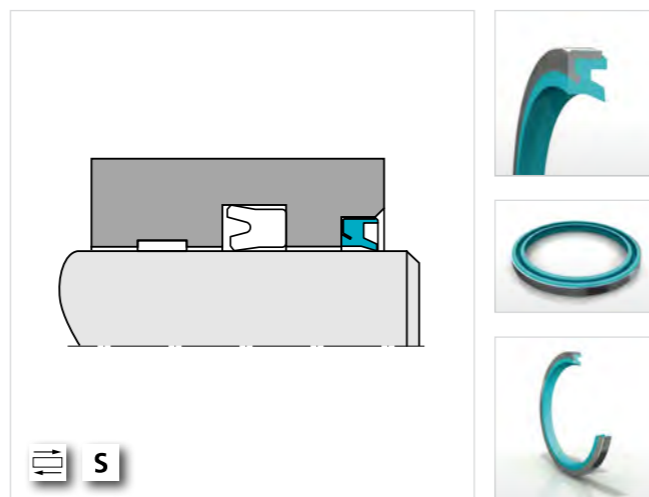

### Turcite® Slydring®

Turcite® Slydring® impide el contacto de metal con metal entre el pistón/camisa y el vástago/tapa de cilindro, y absorbe las cargas transversales. El material Turcite® ofrece buena capacidad de carga con baja fricción y funcionamiento sin movimiento a tirones (stick-slip). Protege los labios críticos de las juntas de la contaminación y los efectos Diesel. Su máxima rentabilidad da libertad a los diseñadores en la selección del material para los componentes metálicos. Son admisibles cargas estáticas mayores.

Gama Ø	Presión radial cojinete	Gama de temperatura	Velocidad
8 - 4.200 mm	15 MPa	-60 °C +200 °C	15 m/s
0,315 - 165 "	2.200 psi	-75 °F +390 °F	50 pie(s)/s

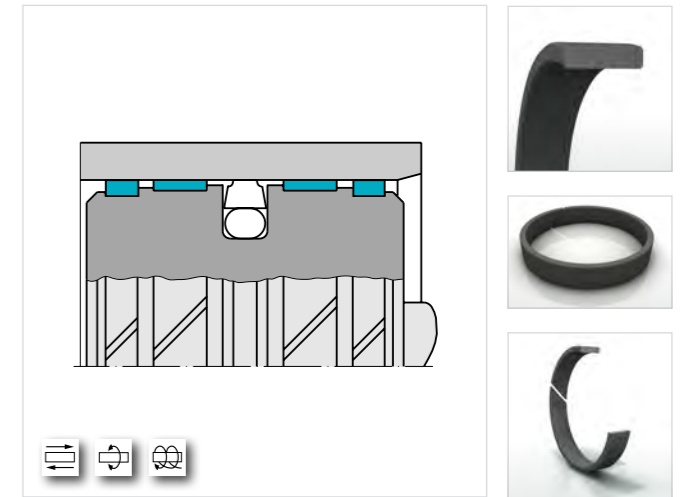

### HiMod® Slydring®

HiMod® Slydring® impide el contacto de metal con metal entre el pistón/camisa y el vástago/tapa de cilindro, y absorbe las cargas transversales. El material en polímero modificado proporciona una solución económica para aplicaciones con cargas transversales medias, aportando buenas propiedades de desgaste y de compresión. Su montaje es fácil, presenta buen funcionamiento sin lubricación y alto rendimiento de rascado. Son admisibles cargas estáticas mayores.

Gama Ø	Presión radial cojinete	Gama de temperatura	Velocidad
8 - 915 mm	50 MPa	-40 °C +135 °C	1 m/s
0,315 - 36 "	7.200 psi	-40 °F +275 °F	3 pie(s)/s

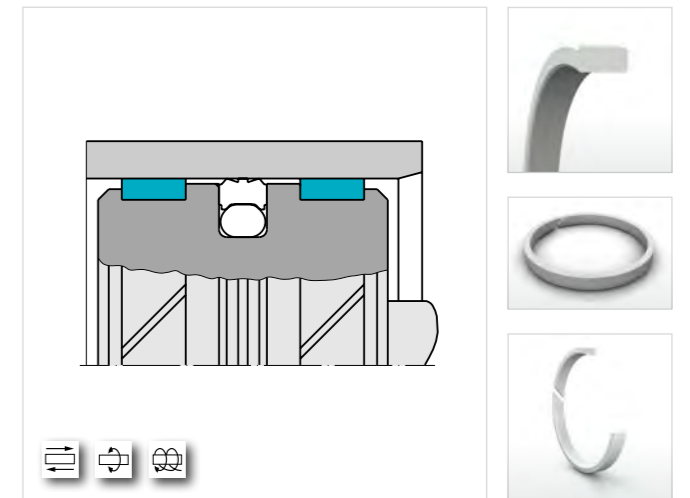

### Orkot® Slydring®

Orkot® Slydring® impide el contacto de metal con metal entre el pistón/camisa y el vástago/tapa de cilindro, y absorbe altas cargas transversales. Orkot® es un material fabricado en tejidos y fibras de textura fina impregnados de resina con lubricantes añadidos, capaces de soportar altas cargas laterales, amortiguar las vibraciones y absorber las partículas extrañas. Son admisibles cargas estáticas mayores. Disponibles materiales especiales hasta +250 °C (+482 °F).

Gama Ø	Presión radial cojinete	Gama de temperatura	Velocidad
8 - 1.500 mm	120 MPa	-60 °C +130 °C	1 m/s
0,315 - 59 "	17.400 psi	-75 °F +270 °F	3 pie(s)/s

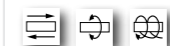
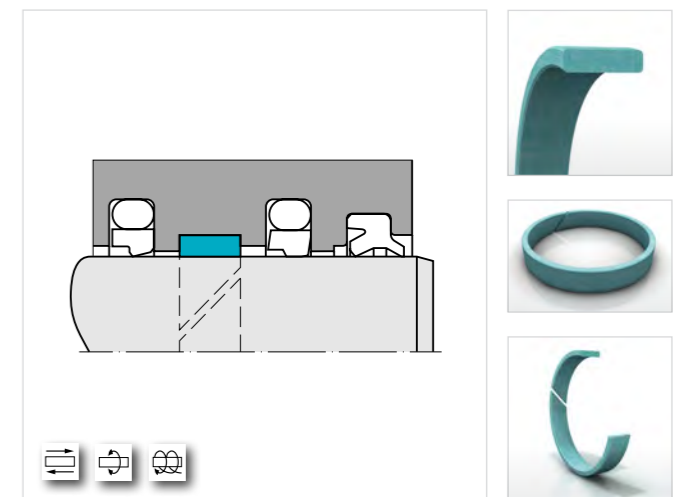

PARA LAS APLICACIONES: Alternativa = Rotativa = Oscilante = Helicoidal = Estática = Simple efecto = **S** Doble efecto = **D**

PARA LAS APLICACIONES: Alternativa = Rotativa = Oscilante = Helicoidal = Estática = Simple efecto = **S** Doble efecto = **D**



### Junta de pistón neumática

La gama de productos neumáticos ofrece juntas de poliuretano de simple y doble efecto para aplicaciones de pistón. Estas juntas, fabricadas en material muy resistente al desgaste, incluyendo poliuretano Zurcon® y FKM, encajan en alojamientos pequeños y se instalan fácilmente. La gama de juntas de pistón neumáticas se recomienda para cilindros estándar y cilindros controlados magnéticamente.

Gama Ø	Gama de presiones	Gama de temperatura	Velocidad
4 - 250 mm	1,6 MPa	-40 °C +85 °C	1 m/s
0,157 - 10 "	232 psi	-40 °F +185 °F	3 pie(s)/s

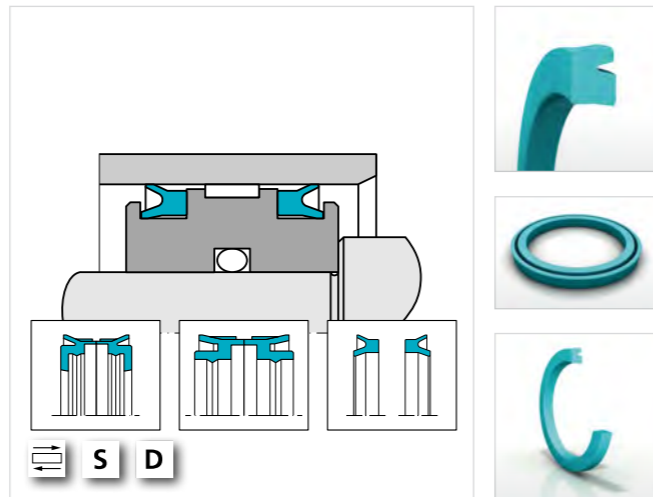

### Junta de vástago neumática y combinación junta-rascador

Las juntas de vástago neumáticas están disponibles como collarines estándar en poliuretano y como combinaciones junta-rascador para alojamientos cerrados y abiertos. Los compuestos especiales de poliuretano proporcionan alta resistencia a la abrasión y baja fricción con costes óptimos. Recomendadas para aplicaciones en cilindros estándar - montados con un rascador individual - o como combinación junta-rascador para aire seco.

Gama Ø	Gama de presiones	Gama de temperatura	Velocidad
3 - 100 mm	1,6 MPa	-40 °C +150 °C	hasta 5 m/s
0,118 - 4 "	232 psi	-40 °F +300 °F	hasta 16 pie(s)/s

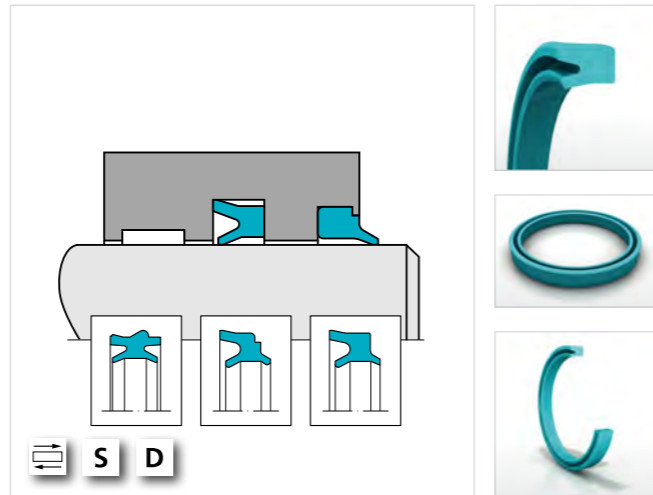

### Rascador neumático / Rascador para unidades de guiado

Dos versiones de rascadores que se montan fácilmente a presión en alojamientos abiertos y semiabiertos. El diseño especial del labio flexible protege al cilindro de contaminación. Se recomienda el tipo AWBB, con una longitud de 3 mm / 0,118 pulgadas cuando hay poco espacio (sólo unidades de guiado).

Gama Ø	Gama de presiones	Gama de temperatura	Velocidad
6 - 60 mm	-	-40 °C +80 °C	hasta 4 m/s
0,236 - 2,5 "	-	-40 °F +175 °F	hasta 13 pie(s)/s

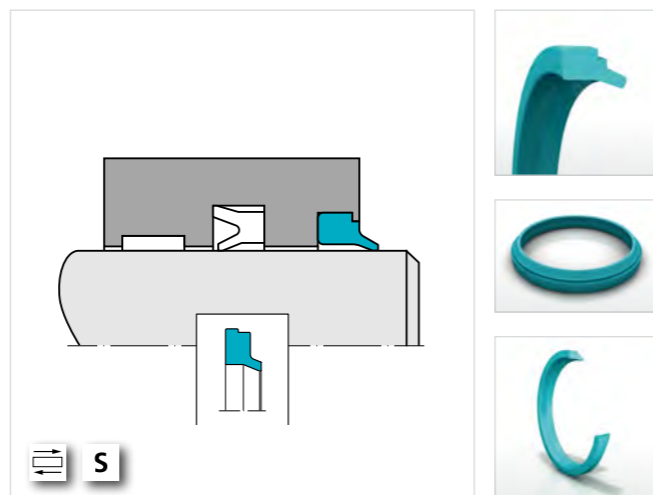

### Junta amortiguadora neumática

Las juntas amortiguadoras proporcionan la amortiguación en el fin de carrera de los cilindros neumáticos, eliminando la necesidad de instalar válvulas de retención. Estos elementos de poliuretano, de alto rendimiento, son extraordinariamente favorables para los usuarios y proporcionan centrado automático y fácil instalación a presión.

Gama Ø	Gama de presiones	Gama de temperatura	Velocidad
6 - 60 mm	1,6 MPa	-40 °C +110 °C	1 m/s
0,236 - 2,5 "	232 psi	-40 °F +230 °F	3 pie(s)/s

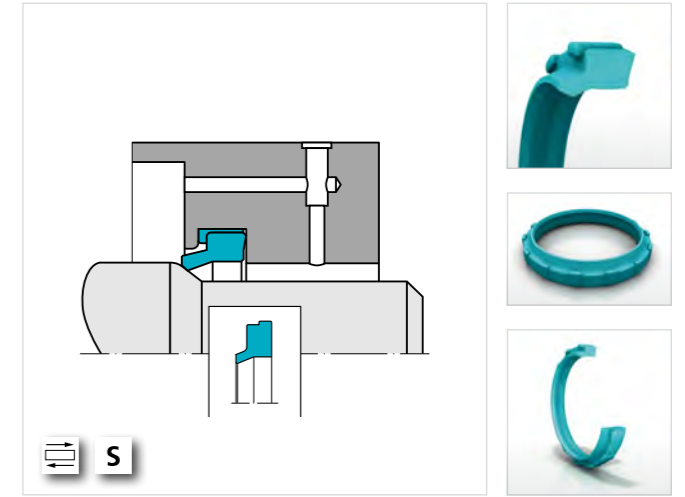

### Glyd Ring® neumática para pistón y vástago

Glyd Ring® es una junta de doble efecto, disponible para pistón o vástago, compuesto por un aro de estanqueidad y una junta tórica de activación. Esto significa que se requiere menos espacio de instalación. La posibilidad de diferentes combinaciones de materiales proporciona soluciones idóneas para las aplicaciones neumáticas especiales, donde es de gran importancia una mínima fricción estática y dinámica, bajos efectos de movimiento a tirones (stick-slip), altas velocidades y un amplio rango de temperatura.

Gama Ø	Gama de presiones	Gama de temperatura	Velocidad
3 - 2,700 mm	1,6 MPa	-30 °C +200 °C	5 m/s
0,118 - 106 "	232 psi	-20 °F +390 °F	16 pie(s)/s

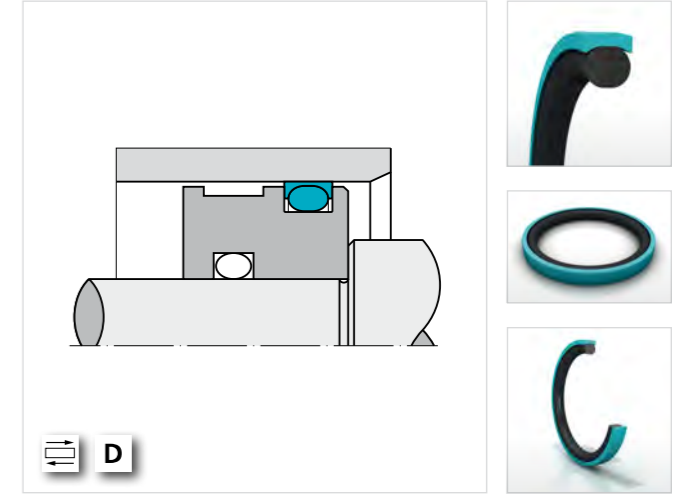

### Aro guía neumático para pistón y vástago

Una gama completa de juntas y guías para neumática en las dimensiones más comunes para pistón y vástago. Los aros de guía están fabricados a partir de un material plástico autolubrificante, especialmente desarrollado, para proporcionar baja fricción, resistencia al desgaste, estabilidad a la compresión a largo plazo y excelente vida de servicio.

Gama Ø	Gama de presiones	Gama de temperatura	Velocidad
8 - 250 mm	40 MPa	-40 °C +110 °C	1 m/s
0,315 - 10 "	5.800 psi	-40 °F +230 °F	3 pie(s)/s

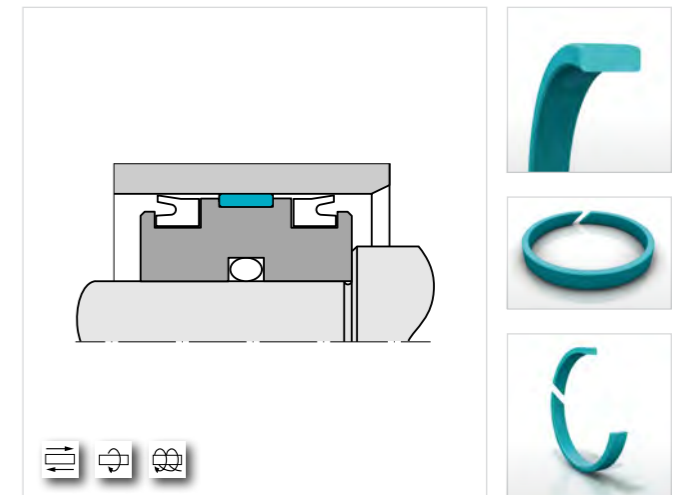

PARA LAS APLICACIONES: Alternativa = Rotativa = Oscilante = Helicoidal = Estática = Simple efecto = S Doble efecto = D

PARA LAS APLICACIONES: Alternativa = Rotativa = Oscilante = Helicoidal = Estática = Simple efecto = S Doble efecto = D



### Pistón neumático completo

El pistón magnético completo cumple muchos de los requisitos técnicos del sector neumático gracias a su doble efecto, su capacidad de estanquidad dinámica, su función de guiado y su amortiguación mecánica.

Una junta tórica de NBR actúa como una junta estática y sella el vástago mientras que un imán integrado detecta la posición. Las dimensiones, el flujo magnético y el alojamiento del muelle de retorno se pueden adaptar a requisitos específicos.

Gama Ø	Gama de presiones	Gama de temperatura	Velocidad
32 - 100 mm	1,6 MPa	-40 °C +80 °C	hasta 1 m/s
1,25 - 3,94 "	232 psi	-40 °F +175 °F	hasta 3 pie(s)/s

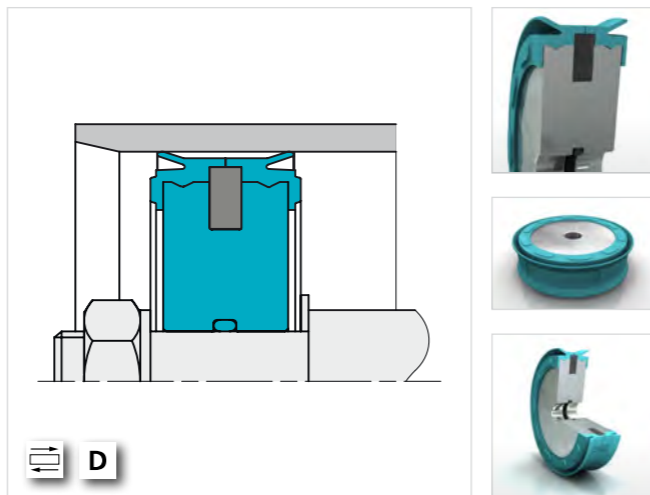

D



### Piezas vulcanizadas caucho-metal y caucho-plástico

Algunas aplicaciones exigen juntas a medida. Trelleborg Sealing Solutions es un socio de desarrollo que puede ayudarle a diseñar, desarrollar y, por supuesto, producir las juntas vulcanizadas y los componentes de metal-caucho más adecuados a sus necesidades.

Es posible adherir metales tales como latón, aluminio, acero o acero inoxidable a toda clase de elastómeros.



S



### Soluciones especiales y a medida en poliuretano

Los materiales de poliuretano tienen unas excelentes propiedades elásticas y una resistencia a la abrasión óptima. Su extraordinaria resistencia a la tracción y su bajo índice de deformación permanente ofrecen múltiples posibilidades para las aplicaciones de sellado de la industria neumática.

Para determinadas aplicaciones, las juntas a medida son las más apropiadas. Trelleborg Sealing Solutions es un socio de desarrollo que puede ayudarle a diseñar, desarrollar y, por supuesto, producir los elementos y sistemas de estanquidad de precisión de poliuretano más adecuados a sus necesidades.

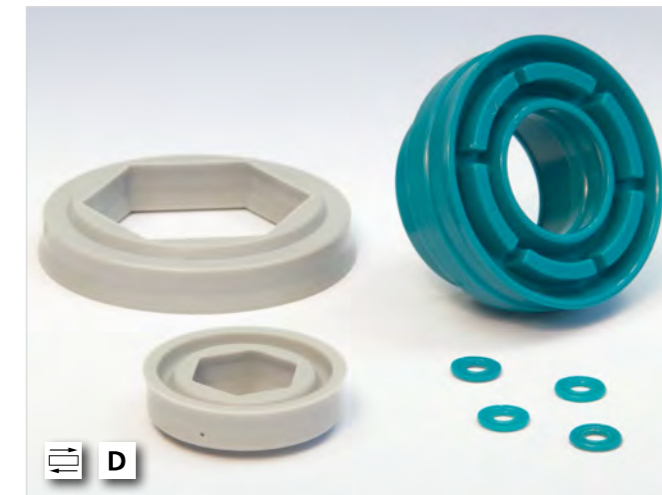

D



### Productos de elastómero fabricados a medida

Podemos suministrar componentes moldeados especiales de bajo perfil y secciones transversales específicas según la norma ISO 3301-1/M1.

La producción de componentes moldeados a medida y juntas estáticas tiene tolerancias muy estrechas y se lleva a cabo en una gran variedad de materiales especiales. Estos elementos se desarrollan en colaboración con Trelleborg Sealing Solutions, a la medida de los requisitos específicos del cliente.



PARA LAS APLICACIONES: Alternativa = Rotativa = Oscilante = Helicoidal = Estática = Simple efecto = S Doble efecto = D

PARA LAS APLICACIONES: Alternativa = Rotativa = Oscilante = Helicoidal = Estática = Simple efecto = S Doble efecto = D



### Retén radial

Los retenes radiales están diseñados para ejes y husillos. Consiste en un collarín de caucho, un aro rígido metálico y un muelle en espiral de tensión. Los retenes radiales proporcionan estanquidad eficaz y duradera. Disponibles con o sin labio guardapolvo exterior. Montaje en un alojamiento abierto, de acuerdo con las Normas ISO 6194 y DIN 3760. Versiones disponibles sin muelle para su uso como rascador en movimientos helicoidales.

Gama Ø	Gama de presiones	Gama de temperatura	Velocidad
4 - 1.800 mm	1 MPa	-40 °C +200 °C	30 m/s
0,157 - 71 "	145 psi	-40 °F +390 °F	100 pie(s)/s

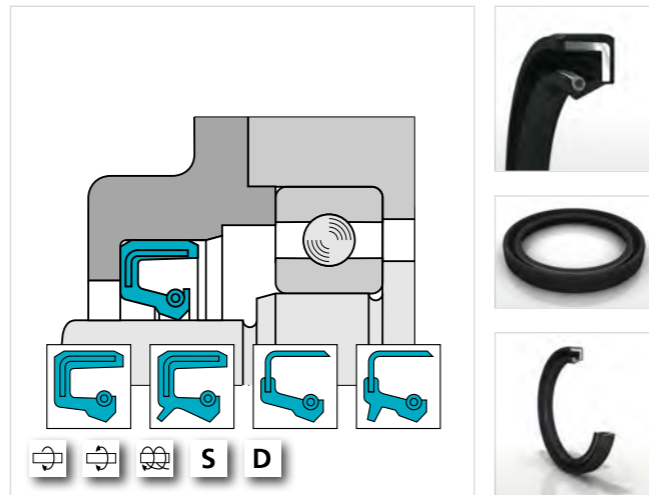

### Kit de reparación de eje

Apto para la reparación de ejes gastados o para la producción de equipos originales evitando la necesidad de endurecerlos. Los kits de reparación de ejes constan de camisas finas de acero inoxidable que no requieren la modificación de los tamaños de junta existentes. El kit incluye herramientas para la instalación en el eje.

Gama Ø	Gama de presiones	Gama de temperatura	Velocidad
12 - 200 mm	—	—	—
0,472 - 8 "	—	—	—

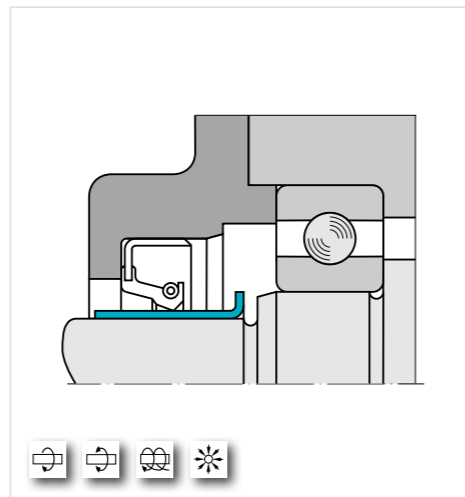

### Tapón obturador

El tapón obturador consiste en un tapón metálico con recubrimiento de caucho. Se aplica para estanquizar orificios, rodamientos y taladros para extracción del macho en carcasas de fundición. Se utiliza a menudo como sustituto de bridas y tapas en la fabricación de cajas reductoras.

Gama Ø	Gama de presiones	Gama de temperatura	Velocidad
16 - 180 mm	—	-30 °C +200 °C	—
0,63 - 7 "	—	-20 °F +390 °F	—

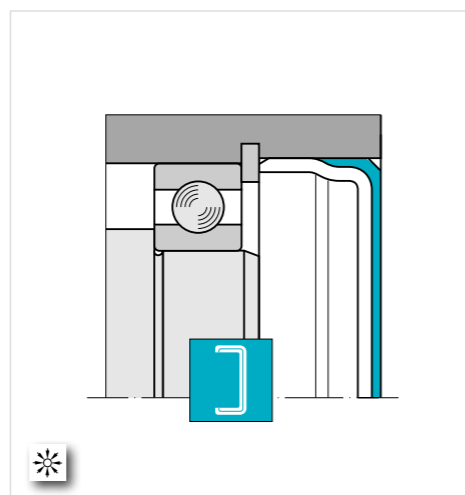

### Turcon® Varilip® PDR

Las juntas rotativas Turcon® Varilip® PDR son juntas de labio rotativo de PTFE adecuadas para altas velocidad superficiales con baja presión. Sin efecto de movimiento a tirones (stick-slip-free) con baja fricción y un rango de temperatura y de medios amplio.

Gama Ø	Gama de presiones	Gama de temperatura	Velocidad
—	1 MPa	-60 °C +200 °C	60 m/s
—	145 psi	-75 °F +390 °F	197 pie(s)/s

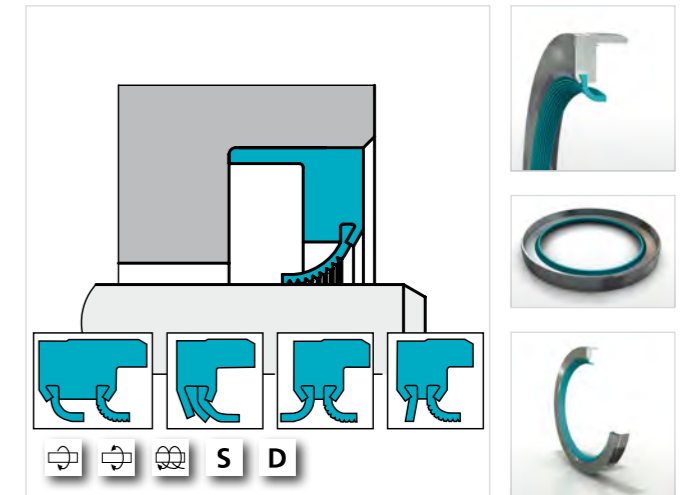

### V-Ring®

La junta V-Ring® se instala directamente en un eje, estanquizando axialmente la superficie de contacto, p. ej. rodamientos y cojinetes axiales. Su poca presión del labio genera poca fricción.

Gama Ø	Gama de presiones	Gama de temperatura	Velocidad
3 - 11.500 mm	—	-40 °C +200 °C	12 m/s
0,118 - 452 "	—	-40 °F +390 °F	40 pie(s)/s

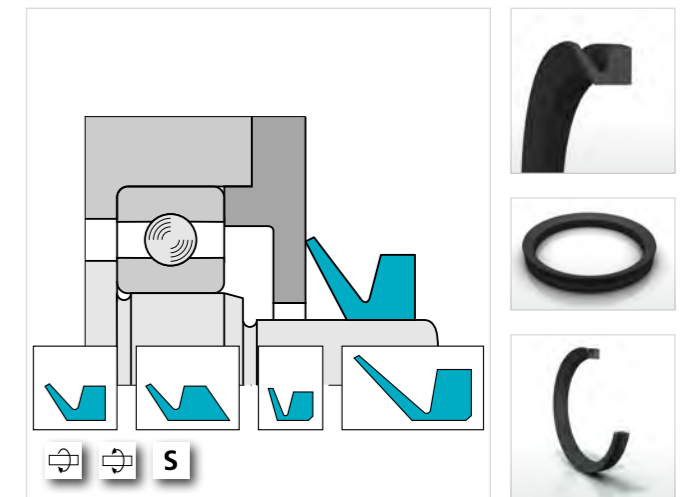

### GAMMA Seal

Es una junta axial rotativa que impide la contaminación, humedad, grasa, etc. Consiste en un labio de estanquidad de elastómero contenido en un soporte metálico, capaz de hacer frente a condiciones estáticas y dinámicas duras en hidráulica móvil y en aplicaciones de transmisión de potencia.

Gama Ø	Gama de presiones	Gama de temperatura	Velocidad
10 - 225 mm	—	-30 °C +200 °C	10 m/s
0,394 - 9 "	—	-20 °F +390 °F	32 pie(s)/s

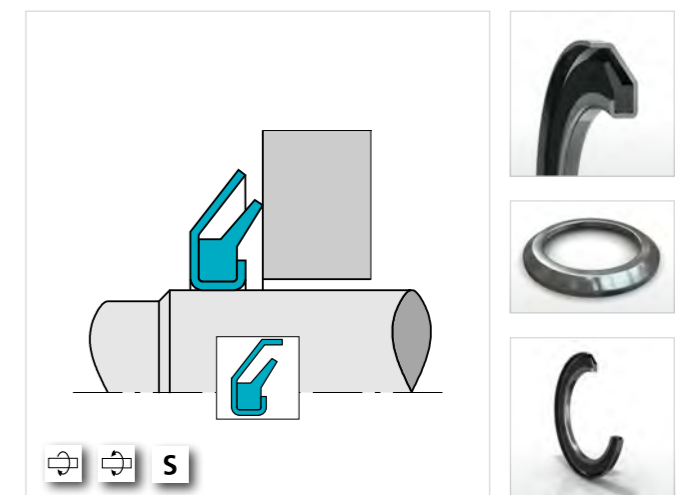

PARA LAS APLICACIONES: Alternativa = Rotativa = Oscilante = Helicoidal = Estática = Simple efecto = **S** Doble efecto = **D**

PARA LAS APLICACIONES: Alternativa = Rotativa = Oscilante = Helicoidal = Estática = Simple efecto = **S** Doble efecto = **D**

### Retenes tipo casete "STEFA System 500/3000/5000"

"STEFA System" es una junta completamente cerrada que proporciona en una unidad las funciones del retén, casquillo de desgaste y guardapolvo. Esta generación de juntas ha sido desarrollada para satisfacer los requisitos siempre crecientes de larga vida de servicio, alta fiabilidad funcional, seguridad ambiental y fácil instalación. Los retenes tipo casete "STEFA System 500/3000/5000" se usan en ejes de vehículos pesados, cubos de ruedas, y transmisiones y reductores industriales.

Gama Ø	Gama de presiones	Gama de temperatura	Velocidad
90 - 320 mm	0,05 MPa	-30 °C +200 °C	15 m/s
3,5 - 12,5 "	7 psi	-20 °F +390 °F	50 pie(s)/s

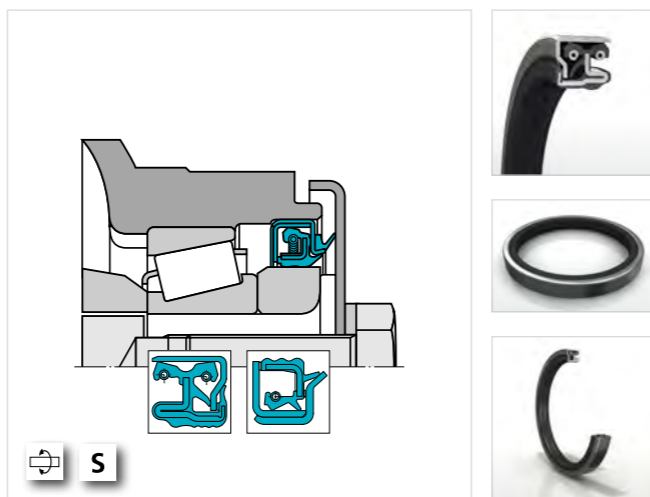

### Turcon® Roto Glyd Ring®

Junta de doble efecto activada por una junta tórica y diseñada para aplicaciones de vástago, eje, placa giratoria y guiado con movimientos giratorios, helicoidales u oscilantes. Alojamiento según ISO 7425. Está disponible como junta de simple efecto para velocidades de giro superiores.

Gama Ø	Gama de presiones	Gama de temperatura	Velocidad
6 - 2.500 mm	30 MPa	-45 °C +200 °C	2 m/s
0,236 - 98 "	4.350 psi	-50 °F +390 °F	6,5 pie(s)/s

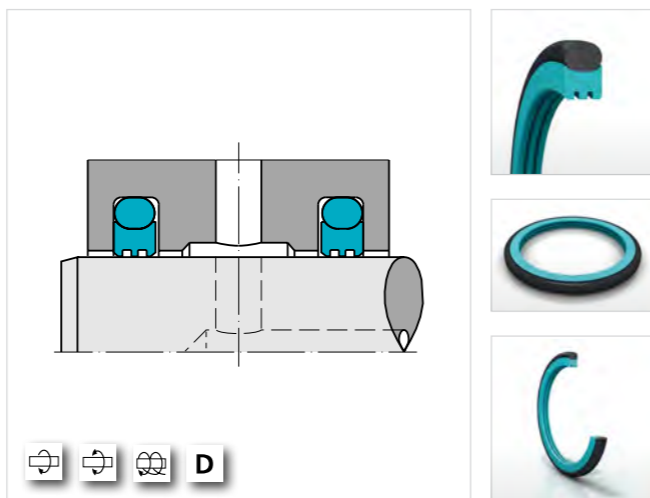

### Turcon® Roto Variseal®

Elemento de estanquidad de simple efecto compuesto por una junta de material Turcon® con perfil en "U" y un muelle activador de acero inoxidable. Baja fricción, sin efecto de movimiento a tirones (stick-slip), mínima fuerza de arranque y alta resistencia al desgaste. La brida de fijación integrada evita la posible rotación de la junta. Resistente a la mayoría de los fluidos y productos químicos. Vida de almacenamiento ilimitada.

Gama Ø	Gama de presiones	Gama de temperatura	Velocidad
5 - 3.300 mm	S: 25 MPa D: 20 MPa	-70 °C +300 °C	L: 15 m/s R: 2 m/s
0,197 - 130 "	S: 3.625 psi D: 2.900 psi	-95 °F +570 °F	L: 50 pie(s)/s R: 6,5 pie(s)/s

S = Estática, D = Dinámica, L = Lineal, R = Rotativa

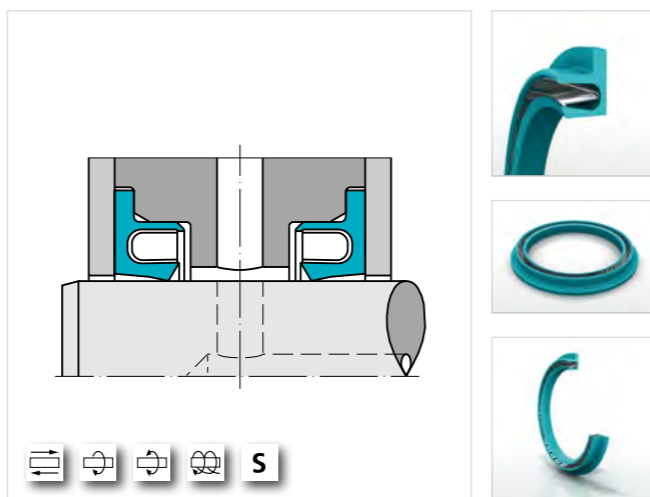

### Turcon® Roto VL Seal®

Junta rotativa de simple efecto para movimientos rotativos, giratorios u oscilantes, tanto para pistones como ejes, para una amplia variedad de maquinaria. Anillo Turcon® o Zurcon® activado por una tórica, reduce al máximo la fricción optimizando la estanquidad tanto estática como dinámica. Alta compatibilidad química dependiendo del material del aro Turcon® y de la tórica elegidos. Se instala en alojamientos estándar de tóricas.

Gama Ø	Gama de presiones	Gama de temperatura	Velocidad
6 - 2.600 mm	30 MPa	-45 °C +200 °C	2 m/s
0,236 - 102 "	4.350 psi	-50 °F +390 °F	6,5 pie(s)/s

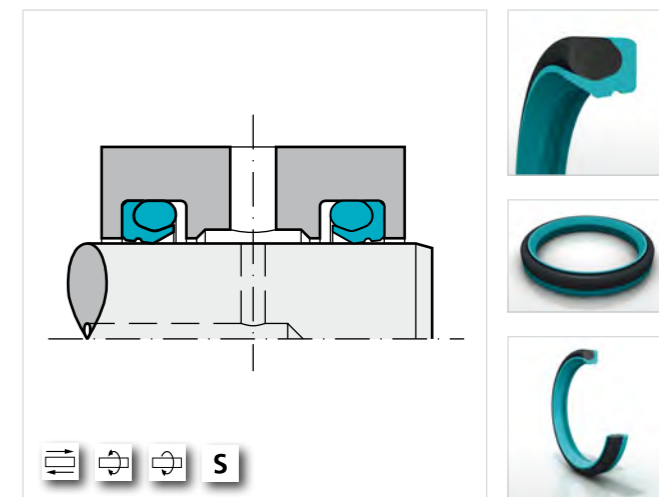

### Zurcon® Roto Glyd Ring® S

Junta rotativa de doble efecto para movimientos oscilantes. Para aplicaciones de baja fricción en distribuidores rotativos y mesas de indexado en máquina herramienta.

Gama Ø	Gama de presiones	Gama de temperatura	Velocidad
12 - 2.700 mm	40 MPa	-30 °C +100 °C	6,5 MPa x m/s
0,472 - 106 "	5.800 psi	-20 °F +210 °F	2.916 psi x pie(s)/s

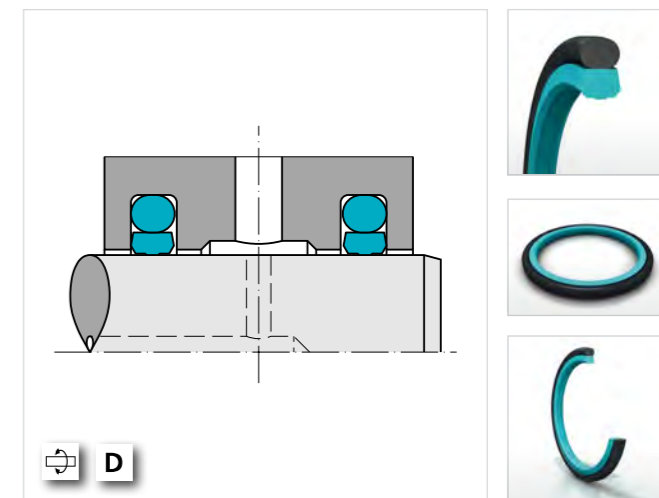

### Juntas espejo (Mechanical Face Seals)

Las juntas espejo son un tipo especial de cierre mecánico. También reciben otras denominaciones, como juntas de larga duración, juntas flotantes, juntas Duo-Cone, juntas tóricas y juntas de alta resistencia.

Existen dos tipos de juntas espejo:

- Las de tipo DO son las más habituales, y emplean una junta tórica como elemento de estanquidad secundario.
- Las de tipo DF cuentan con una sección transversal elastomérica en forma de diamante como elemento de estanquidad secundario, en lugar de una junta tórica

Gama Ø	Gama de presiones	Gama de temperatura	Velocidad
45 - 750 mm	0,3 MPa	-45 °C +200 °C	3 m/s
1,772 - 29,5 "	43,5 psi	-50 °F +390 °F	10 pie(s)/s

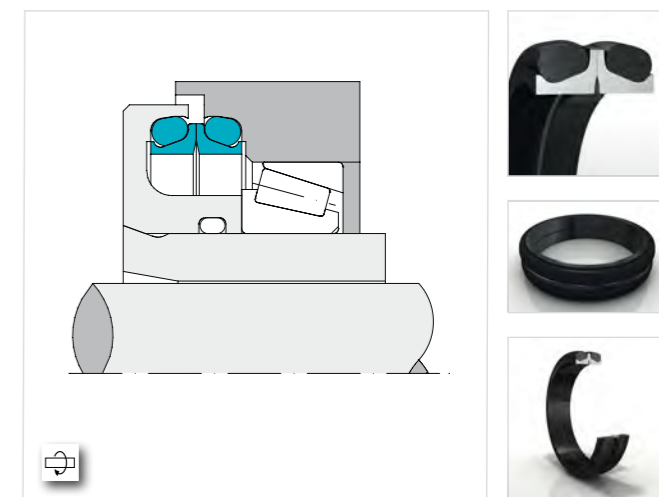

PARA LAS APLICACIONES: Alternativa = Rotativa = Oscilante = Helicoidal = Estática = Simple efecto = **S** Doble efecto = **D**

PARA LAS APLICACIONES: Alternativa = Rotativa = Oscilante = Helicoidal = Estática = Simple efecto = **S** Doble efecto = **D**





### Turcite®-B Slydway®

Turcite®-B Slydway® es un material con baja fricción para guías de deslizamiento lineales que se usa, principalmente, en las mesas y bancadas de máquinas-herramienta. Proporciona baja fricción, funcionamiento sin movimiento a tirones, larga vida de servicio y desgaste mínimo. Turcite®-B Slydway® se encola usando una resina epoxy de dos componentes, una vez se hayan limpiado las superficies metálicas. Turcite®-B Slydway® es dimensionalmente estable, no necesita mantenimiento y es adecuado para aplicaciones con y sin lubricación.

Gama Ø	Presión radial cojinete	Gama de temperatura	Velocidad
—	9 MPa	hasta +260 °C	1 m/s
—	1.300 psi	hasta +500 °F	3 pie(s)/s

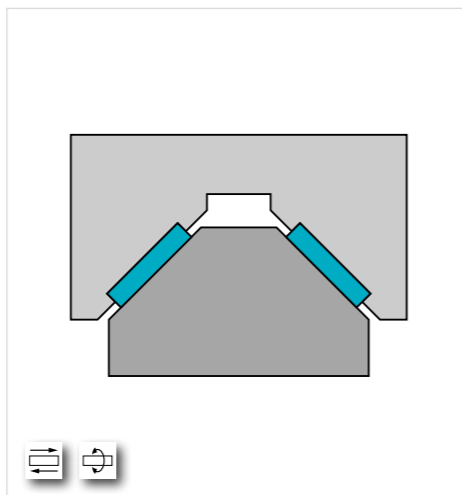

### Cojinetes Turcite®

Los cojinetes de alta capacidad en Turcite® son dimensionalmente estables, resistentes al desgaste, y ofrecen un excelente rendimiento en seco y con lubricación por película.

Gama Ø	Presión radial cojinete	Gama de temperatura	Velocidad
2 - 3.000 mm	15 MPa	-60 °C +200 °C	15 m/s
0,079 - 118 "	2.200 psi	-75 °F +390 °F	50 pie(s)/s

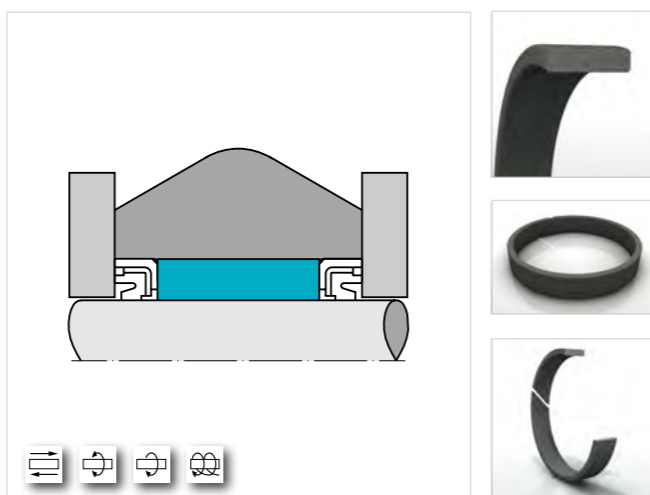

### Cojinetes Orkot® sectores marino y generación energía hidráulica

Material composite formado por textiles técnicos impregnados de resinas termoendurecibles, lubricantes sólidos de dispersión uniforme y otros aditivos. Ofrecen importantes ventajas con respecto a los metálicos tradicionales. Tienen mayor estabilidad dimensional, una excelente resistencia al desgaste y unas extraordinarias características de fricción, y proporcionan un rendimiento incomparable en seco o en aplicaciones con lubricación por película.

Gama Ø	Presión radial cojinete	Gama de temperatura	Velocidad
2 - 3.000 mm	S: 120 MPa D: 90 MPa	-60 °C +250 °C	6 m/s
0,079 - 118 "	S: 17.400 psi D: 13.000 psi	-75 °F +480 °F	20 pie(s)/s

S = Estática, D = Dinámica



### Productos de elastómero fabricados a medida

Componentes de elastómero y termoplástico moldeados con tolerancias estrechas y en una amplia gama de materiales, incluso Isolast®. Trelleborg Sealing Solutions puede colaborar con usted para diseñar, desarrollar y suministrar componentes moldeados a medida para que se ajusten a los requisitos de su aplicación.

Gama de temperatura
hasta +325 °C
hasta +615 °F

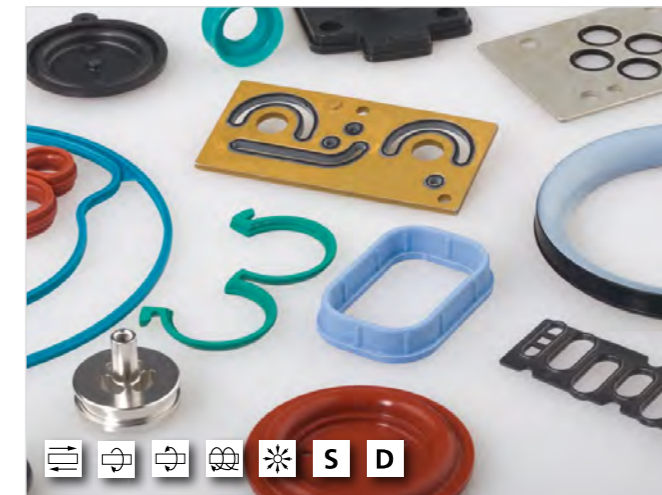

### Componentes de elastómero fabricados a medida

Existe una amplia gama de compuestos de PTFE, con o sin carga, para todo tipo de aplicaciones industriales, incluidos asientos de válvulas, membranas de bombas, empaquetaduras chevron, toberas, fuelles, guías, aisladores eléctricos, etc. Se fabrican con asesoramiento técnico o según especificación del cliente.

Gama de temperatura
hasta +260 °C
hasta +500 °F



### HiMod® FlatSeal™ a medida

Las juntas planas están principalmente acopladas en bridas y son muy usadas en aplicaciones sanitarias e industriales. Para los sectores más demandados de proceso químico y petroquímico, se ofrecen los materiales de primera calidad conformes con las regulaciones de emisiones fugitivas y de reventones, mientras que para las aplicaciones de bebida y alimentación, se suministran materiales conformes con las rigurosas normas de contacto de alimentos, tales como FDA.

Gama de presiones	Gama de temperatura
hasta 25 MPa	-210 °C +550 °C
hasta 3.625 psi	-345 °F +1.020 °F

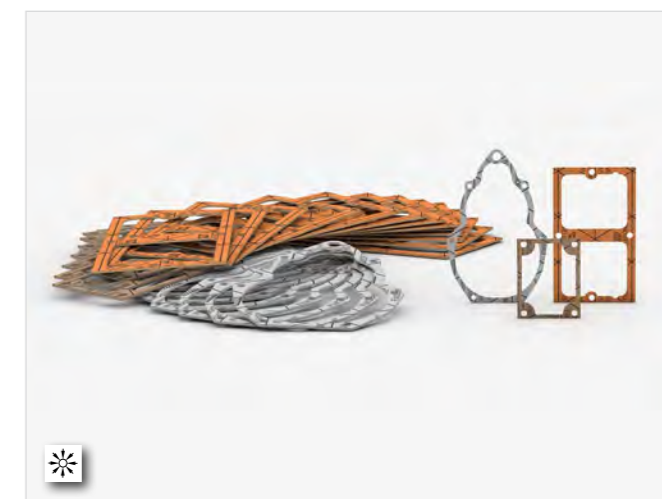

PARA LAS APLICACIONES: Alternativa = Rotativa = Oscilante = Helicoidal = Estática = Simple efecto = **S** Doble efecto = **D**

PARA LAS APLICACIONES: Alternativa = Rotativa = Oscilante = Helicoidal = Estática = Simple efecto = **S** Doble efecto = **D**

### Piezas vulcanizadas caucho-metal y caucho-plástico

En muchas aplicaciones, una pieza moldeada composite tiene ventajas desde el punto de vista de solidez técnica, rendimiento y coste total al poder ser en propiedad. La vulcanización, tanto de elastómeros estándares como especiales, incluyendo Isolast®, es factible con una amplia variedad de metales y termoplásticos. Como su socio de desarrollo, Trelleborg Sealing Solutions puede trabajar con usted para diseñar, desarrollar y suministrar un componente que satisfaga los requerimientos de su aplicación.

Gama de temperatura
-60 °C +325 °C
-75 °F +615 °F

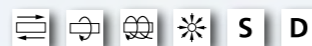
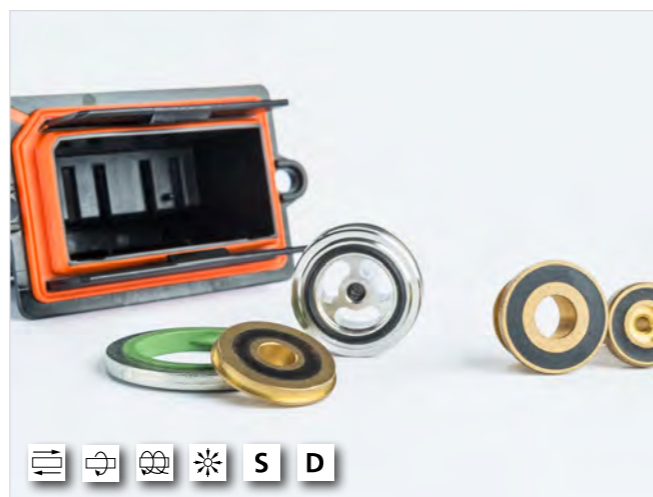

### Caucho y piezas vulcanizadas caucho-metal

Junta vulcanizada en caucho-metal de alta precisión, son piezas moldeadas adaptadas a las necesidades de nuestros clientes. Se diseñan en una gran variedad de elastómeros para alto rendimiento en motores y otras aplicaciones. Metales como acero laminado en frío o inoxidable, latón o aluminio pueden ser vulcanizados en todo tipo de elastómeros. Como su socio de desarrollo, Trelleborg Sealing Solutions puede trabajar con usted para diseñar, desarrollar y suministrar juntas que satisfaga los requerimientos de su aplicación.

Gama de temperatura
-60 °C +325 °C
-75 °F +615 °F



### Bolas rectificadas

Las bolas rectificadas son esferas de caucho de alta precisión dimensional. Garantizan estanquidad sin fugas, son insensibles a la suciedad y producen poco ruido. Las bolas rectificadas se usan, principalmente, como elementos de estanquidad en válvulas antirretorno para estanquizar fluidos hidráulicos, agua o aire.

Gama de temperatura
-30 °C +200 °C
-20 °F +390 °F



PARA LAS APLICACIONES: Alternativa = Rotativa = Oscilante = Helicoidal = Estática = Simple efecto = **S** Doble efecto = **D**

### Diafragmas de elastómero

Los diafragmas están disponibles en muchas formas y diseños en diferentes elastómeros homogéneos o reforzados con tejido. Las aplicaciones técnicamente exigentes se solucionan con materiales composites y tecnología de diseño, inclusive la aplicación de PTFE y otros materiales de barrera para medios químicamente agresivos. Se puede incorporar caucho vulcanizado en metal o en plástico para simplificar el montaje y proporcionar un control preciso de movimiento o de presión.

Gama de presión (no reforzado)	Gama de presión (reforzado)	Temperature Range
hasta 0,05 MPa	10 MPa	-50 °C +325 °C
hasta 7 psi	1.450 psi	-55 °F +615 °F



### Plásticos HiMod® de alto módulo fabricados a medida

Amplia gama de termoplásticos de alto módulo, de óptimo rendimiento, que se usan como piezas moldeadas, aros de refuerzo y aros de apoyo. Están disponibles compuestos especiales para perfeccionar aplicaciones de guiado de alto rendimiento en las industrias química, eléctrica y de construcción de maquinaria.

Gama de temperatura
hasta +300 °C
hasta +570 °F



### Silicona líquida (LSR) Piezas moldeadas

Las piezas LSR de alta precisión, en ocasiones delicadas o de microtamaño, son fabricadas por técnicas de moldeo por inyección para diversos sectores industriales como tecnología médica, aparatos electrodomésticos, industria de alimentación y farmacéutica y equipos eléctricos.

Como resultado del alto rendimiento, precisión en la fabricación de moldes y los sofisticados procesos de ingeniería y conocimientos, junto con procesos totalmente automatizados, las piezas moldeadas en silicona líquida continúan desarrollándose en una amplia gama de aplicaciones desafiantes.

Gama de temperatura
-40 °C +175 °C
-40 °F +350 °F

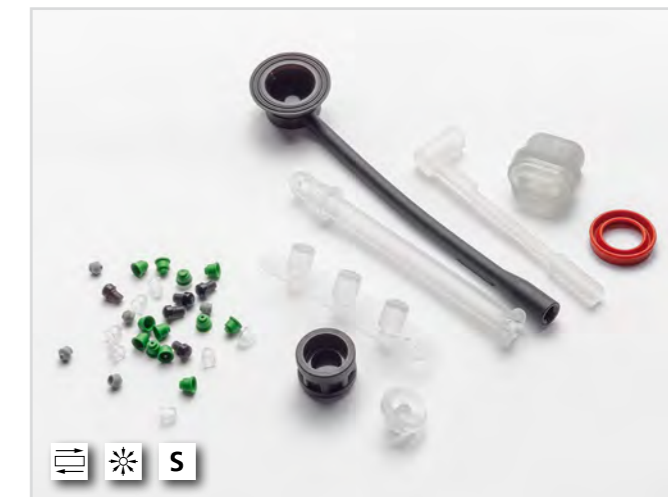

PARA LAS APLICACIONES: Alternativa = Rotativa = Oscilante = Helicoidal = Estática = Simple efecto = **S** Doble efecto = **D**

### Piezas de silicona líquida con tecnología 2K (2 en 1)

Desarrollos particulares, patentes de diseño en utillaje e innovadores procesos son el fundamento para nuestra tecnología de inyección avanzada de dos componentes, que permite la producción de complejas piezas de alta precisión. En un proceso de moldeo mediante 2 inyecciones, tanto 2 siliconas diferentes o una combinación de silicona y termoplástico son inyectadas en 2 fases dentro de un único molde usando un proceso totalmente automatizado. Soluciones 2K permiten aumentar la libertad en el diseño y eliminan procesos secundarios y operaciones de ensamblaje.

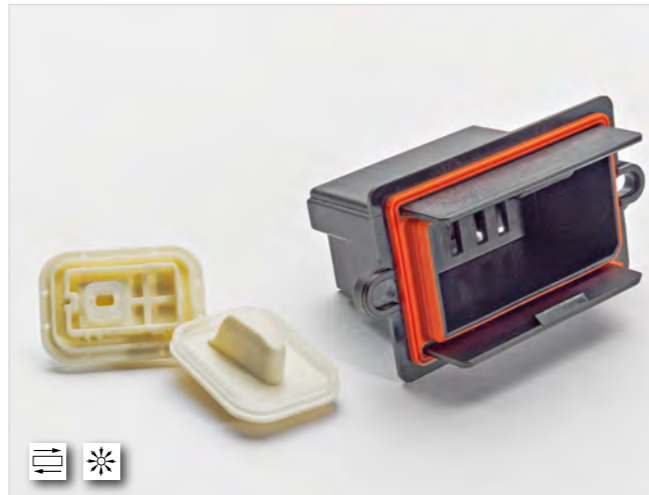

Gama de temperatura
-40 °C +175 °C
-40 °F +350 °F

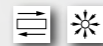

### Tubería y manguera de silicona

Una completa gama de mangueras y tubos en silicona curada con platino es producida bajo las más estrictas normas de pureza y control requeridas en los mercados de ciencias de la salud, biotecnología y farmacia. Como su socio de desarrollo, Trelleborg Sealing Solutions puede trabajar con usted para diseñar, desarrollar y suministrar una solución en PharmaTube™ que satisfaga los requerimientos de su aplicación.

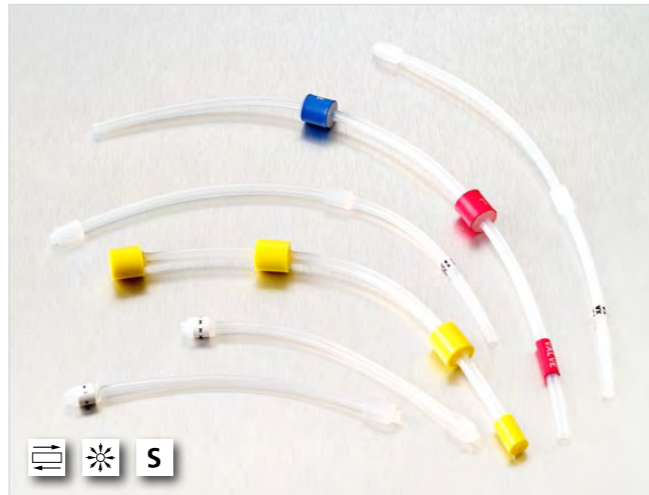

Gama de temperatura
-40 °C +175 °C
-40 °F +350 °F



### Juntas Rubore®

El proceso de Rubore® es una tecnología única de laminación en capas de caucho-metal, permitiendo diseños de juntas complejas nunca antes posible. Las juntas Rubore® proporcionan un ahorro de costes global, reduciendo el peso, y no siendo necesario con frecuencia el acabado superficial y posteriores tratamientos. La dureza del producto reduce los costes de manipulación y requisitos logísticos, lo que hace posible la instalación automatizada de la junta.

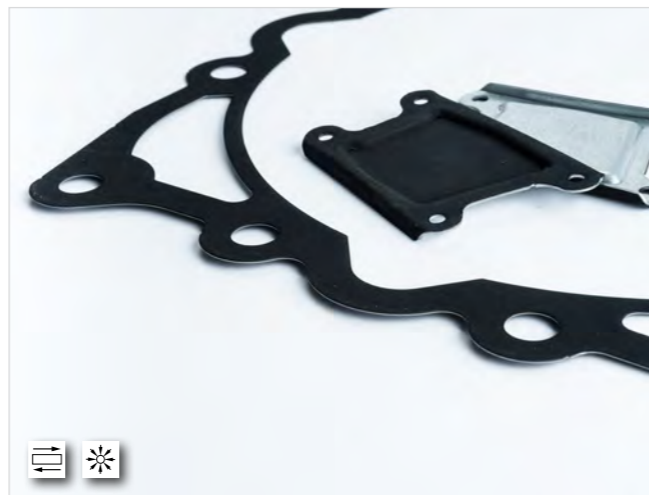

Gama de temperatura
-40 °C +165 °C
-40 °F +329 °F



PARA LAS APLICACIONES: Alternativa = Rotativa = Oscilante = Helicoidal = Estática = Simple efecto = **S** Doble efecto = **D**

### Revestimientos Flexcoat™

Los revestimientos extrafinos de altas prestaciones y la modificación superficial constituyen lo último en este campo, ya que maximizan las características de fricción durante la fase de montaje y las aplicaciones dinámicas. La mayoría de los profesionales de montaje y aplicación proporcionan un indicador UV, que resulta visible bajo una lámpara de luz ultravioleta.



Gama de temperatura
-40 °C +175 °C
-40 °F +350 °F



### Revestimientos de color Flexcoat™

La principal función de cualquier revestimiento consiste en mejorar las características de fricción de la junta de elastómero. Pero, además, los revestimientos de colores permiten distinguir las juntas de forma eficaz y facilitan una detección del 100 % durante los procesos de producción y montaje.



Gama de temperatura
-40 °C +150 °C
-40 °F +300 °F

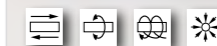

### Soluciones de limpieza Flexclean™

Las juntas de elastómero se pueden suministrar con un grado de limpieza conforme con distintas normativas. Por ejemplo, juntas sin sustancias que afecten al humedecimiento de la pintura (sin PWIS), con tamaños de partícula máximos de 400 µm o 200 µm según la norma ISO 16232, o juntas lavadas y embaladas en sala limpia de clase 5, de acuerdo con la norma ISO 14644-1.

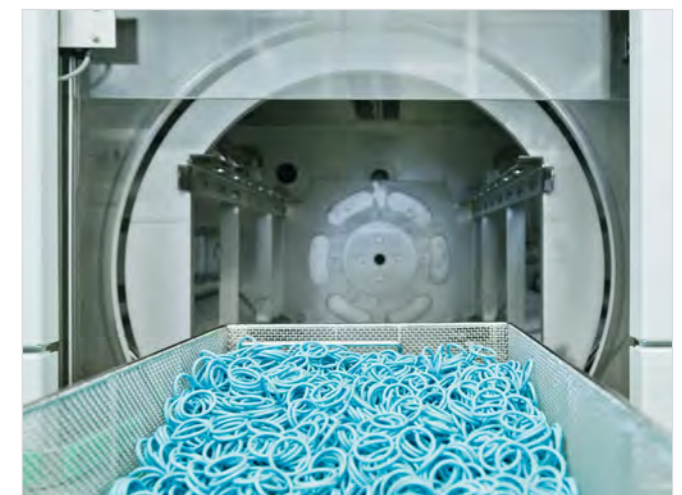

PARA LAS APLICACIONES: Alternativa = Rotativa = Oscilante = Helicoidal = Estática = Simple efecto = **S** Doble efecto = **D**

Nombre de producto	Gama de producto	Datos Página	Descripción Página
Airseal	Juntas estáticas	18	37
Aro de apoyo	Juntas estáticas	17	35
Aros guía neumático para pistón y vástago	Juntas neumáticas	26	57
Balsele	Juntas hidráulicas – Juntas de vástago	21	45
Bolas rectificadas	Componentes fabricados a medida	29	66
Caucho y piezas vulcanizadas caucho-metal	Componentes fabricados a medida	29	66
Cojinetes Orkot® sectores marino y generación energía	Cojinetes y casquillos	28	64
Cojinetes Turcite®	Cojinetes y casquillos	28	64
Collarín Zurcon®	Juntas hidráulicas – Juntas de pistón	19	41
Collarín Zurcon® RU9	Juntas hidráulicas – Juntas de vástago	21	45
Componentes de elastómero fabricados a medida	Componentes fabricados a medida	29	45
Diafrágmata de elastómero	Componentes fabricados a medida	29	67
GAMMA Seal	Juntas rotativas	27	61
Glyd Ring® neumático para pistón y vástago	Juntas neumáticas	26	57
HiMod® FlatSeal™ a medida	Componentes fabricados a medida	29	65
HiMod® Slydring®	Aros guía	25	55
Junta amortiguadora neumática	Juntas neumáticas	25	57
Junta compacta® Polypac® DBM	Juntas hidráulicas – Juntas de pistón	19	41
Junta de pistón neumática	Juntas neumáticas	25	56
Junta de vástago neumática y combinación junta-rascador	Juntas neumáticas	25	56
Junta metal-caucho	Juntas estáticas	18	37
Junta PHD / CST	Juntas hidráulicas – Juntas de pistón	19	42
Junta Quad-Ring®	Juntas estáticas	17	34
Junta tórica en elastómero	Juntas tóricas	16	32
Junta tórica en FlexiMold™	Juntas tóricas	16	32
Junta tórica en perfluoroelastómero Isolast®	Juntas tóricas	16	33
Junta tórica en poliuretano	Juntas tóricas	16	32
Junta tórica FEP	Juntas tóricas	16	33
Junta tórica PTFE	Juntas tóricas	16	33
Junta Zurcon® para brida SAE J 518	Juntas estáticas	17	36
Juntas espejo	Juntas rotativas	28	63
Juntas Rubore®	Componentes fabricados a medida	30	68
Kantseal	Juntas estáticas	17	34
Kit de reparación de eje	Juntas rotativas	27	60
Orkot® Slydring®	Aros guía	25	55
Piezas de silicona líquida con tecnología 2K (2 en 1)	Componentes fabricados a medida	30	68
Piezas vulcanizadas caucho-metal y caucho-plástico	Juntas neumáticas no estándar	26	59
Piezas vulcanizadas caucho-metal y caucho-plástico	Juntas y componentes fabricados a medida	29	66
Pistón neumático completo	Juntas neumáticas	26	58
Plásticos HiMod® de alto módulo fabricados a medida	Componentes fabricados a medida	29	67
Productos de elastómero fabricados a medida	Juntas neumáticas no estándar	26	59
Productos de elastómero fabricados a medida	Componentes fabricados a medida	29	65
Rascador DA17	Rascadores	23	52
Rascador DA27	Rascadores	23	52
Rascador metálico	Rascadores	24	53
Rascador neumático / Rascador para unidades de guiado	Juntas neumáticas	25	56
Rascador SA	Rascadores	24	53
Rascador WRM	Rascadores	24	53
Rascador Zurcon® ASW	Rascadores	23	52
Rascador Zurcon® DA22	Rascadores	23	51
Rascador Zurcon® DA24	Rascadores	23	51
Rascador Zurcon® SWP	Rascadores	24	54

Nombre de producto	Gama de producto	Datos Página	Descripción Página
Rascador Zurcon® WNE	Rascadores	24	54
Rascador Zurcon® WNV	Rascadores	24	54
Retén radial	Juntas rotativas	27	60
Retenes tipo casete "STEFA System 500/3000/5000"	Juntas rotativas	27	62
Revestimientos de color Flexcoat™	Acabo superficial	31	69
Revestimientos Flexcoat™	Acabo superficial	31	69
Selemaster DSM	Juntas hidráulicas – Juntas de pistón	20	43
Selemaster SM	Juntas hidráulicas – Juntas de vástago	22	49
Silicona líquida (LSR) / Piezas moldeadas	Componentes fabricados a medida	29	67
Soluciones de limpiezas Flexclean™	Acabo superficial	31	69
Soluciones especiales y a medida en poliuretano	Juntas neumáticas no estándar	26	59
Tapón obturador	Juntas rotativas	27	60
Tubería y manguera de silicona	Componentes fabricados a medida	30	68
Turcite® Slydring®	Aros guía	25	55
Turcite® B Slydway®	Cojinetes y casquillos	28	64
Turcon® AQ Seal®	Juntas hidráulicas – Juntas de pistón	18	39
Turcon® AQ Seal® con Bean Seal	Juntas hidráulicas – Juntas de vástago	22	48
Turcon® AQ Seal® 5	Juntas hidráulicas – Juntas de pistón	19	39
Turcon® AQ Seal® 5 con Bean Seal	Juntas hidráulicas – Juntas de vástago	22	48
Turcon® Double Delta®	Juntas hidráulicas – Juntas de pistón	18	39
Turcon® Double Delta®	Juntas hidráulicas – Juntas de vástago	22	49
Turcon® Excluder® 2	Rascadores	23	50
Turcon® Excluder® 5	Rascadores	23	50
Turcon® Excluder® F	Rascadores	23	50
Turcon® Excluder® G	Rascadores	23	51
Turcon® Glyd Ring®	Juntas hidráulicas – Juntas de pistón	18	38
Turcon® Glyd Ring®	Juntas hidráulicas – Juntas de vástago	21	47
Turcon® Glyd Ring® T	Juntas hidráulicas – Juntas de pistón	18	38
Turcon® Glyd Ring® T	Juntas hidráulicas – Juntas de vástago	21	47
Turcon® Roto Glyd Ring®	Juntas rotativas	27	62
Turcon® Roto Variseal®	Juntas rotativas	27	62
Turcon® Roto VL Seal®	Juntas rotativas	28	63
Turcon® Stepseal® V	Juntas hidráulicas – Juntas de pistón	19	40
Turcon® Stepseal® V	Juntas hidráulicas – Juntas de vástago	20	44
Turcon® Stepseal® 2K	Juntas hidráulicas – Juntas de pistón	19	40
Turcon® Stepseal® 2K	Juntas hidráulicas – Juntas de vástago	20	44
Turcon® Varilip® PDR	Juntas rotativas	27	61
Turcon® Variseal® H	Juntas estáticas	17	36
Turcon® Variseal® HF	Juntas estáticas	17	36
Turcon® Variseal® M2	Juntas hidráulicas – Juntas de pistón	19	42
Turcon® Variseal® M2	Juntas hidráulicas – Juntas de vástago	21	46
Turcon® Variseal® W2	Juntas hidráulicas – Juntas de pistón	20	42
Turcon® Variseal® W2	Juntas hidráulicas – Juntas de vástago	21	46
Turcon® VL Seal®	Juntas hidráulicas – Juntas de pistón	20	43
Turcon® VL Seal®	Juntas hidráulicas – Juntas de vástago	21	47
VEEPAC	Juntas hidráulicas – Juntas de pistón	20	43
V-Ring®	Juntas rotativas	27	61
Wills Rings® C	Juntas estáticas	17	35
Wills Rings® O	Juntas estáticas	17	35
Zurcon® Buffer Seal	Juntas hidráulicas – Juntas de vástago	21	45
Zurcon® Dualseal	Juntas estáticas	17	34
Zurcon® Glyd Ring® P	Juntas hidráulicas – Juntas de pistón	18	38

Nombre de producto	Gama de producto	Datos Página	Descripción Página
Zurcon® L-Cup®	Juntas hidráulicas – Juntas de vástago	21	46
Zurcon® Rimseal	Juntas hidráulicas – Juntas de vástago	20	44
Zurcon® Roto Glyd Ring® S	Juntas rotativas	28	63
Zurcon® Wynseal	Juntas hidráulicas – Juntas de pistón	19	40
Zurcon® Wynseal M	Juntas hidráulicas – Juntas de pistón	19	41
Zurcon® Wynseal M	Juntas hidráulicas – Juntas de vástago	22	48

**Notas**

**Notas**

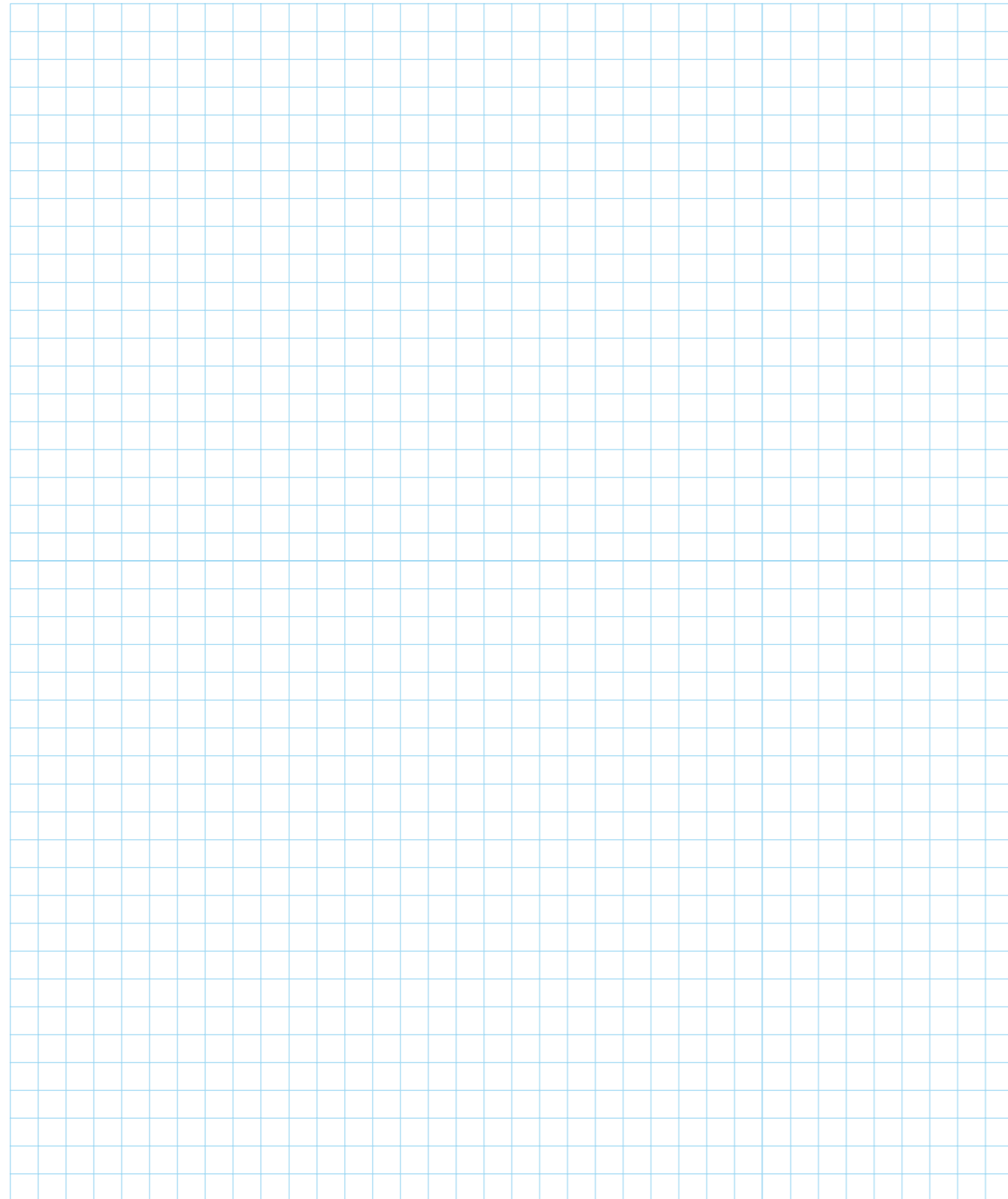

Trelleborg es un grupo internacional de referencia en el desarrollo de soluciones que estanquizan, amortiguan y protegen las aplicaciones críticas en los entornos más exigentes. Sus innovadoras soluciones de ingeniería aceleran el rendimiento para los clientes de una manera sostenible. El Grupo Trelleborg tiene presencia local en más de 40 países en todo el mundo.



[facebook.com/TrelleborgSealingSolutions](https://facebook.com/TrelleborgSealingSolutions)  
[twitter.com/TrelleborgSeals](https://twitter.com/TrelleborgSeals)  
[youtube.com/TrelleborgSeals](https://youtube.com/TrelleborgSeals)  
[flickr.com/TrelleborgSealingSolutions](https://flickr.com/TrelleborgSealingSolutions)



**Para más información contacte con su compañía de marketing local:**

Europa	Teléfono	América	Teléfono
<b>Alemania – Stuttgart</b>	+49 (0) 711 7864 0	<b>Américas – Región</b>	+1 260 749 9631
<b>Austria – Viena</b> (Eslovenia)	+43 (0) 1 406 47 33	<b>Argentina – Buenos Aires</b>	+54 11 4590 2210
<b>Bélgica – Dion-Valmont</b> (Luxemburgo)	+32 (0) 10 22 57 50	<b>Brasil – São José dos Campos</b>	+55 12 3932 7600
<b>Bulgaria – Sofía</b> (Bielorrusia, Rumanía, Ucrania)	+359 (0) 2 969 95 99	<b>Canadá – Etobicoke, ON</b>	+1 416 213 9444
<b>Croacia – Zagreb</b> (Albania, Bosnia y Herzegovina, Macedonia, Serbia, Montenegro)	+385 (0) 1 24 56 387	<b>Canadá East – Montreal, QC</b>	+1 514 284 1114
<b>Dinamarca – Copenhague</b>	+45 48 22 80 80	<b>Canadá West – Langley, BC</b>	+1 604 539 0098
<b>España – Madrid</b> (Portugal)	+34 (0) 91 71057 30	<b>México – Ciudad de México</b>	+52 55 57 19 50 05
<b>Finlandia – Vantaa</b> (Estonia, Letonia)	+385 (0) 207 12 13 50	<b>EE UU, Great Lakes – Fort Wayne, IN</b>	+1 260 482 4050
<b>Francia – Maisons-Laffitte</b>	+33 (0) 1 30 86 56 00	<b>EE UU, Midsouth – Mt. Juliet, TN</b>	+1 615 800 8340
<b>Grecia</b>	+41 (0) 21 631 41 11	<b>EE UU, Midwest – Hanover Park, IL</b>	+1 630 539 5500
<b>Hungría – Budaörs</b>	+36 (06) 23 50 21 21	<b>EE UU, Northern California – Fresno, CA</b>	+1 559 449 6070
<b>Italia – Livorno</b>	+39 0586 22 6111	<b>EE UU, Northwest – Portland, OR</b>	+1 503 595 6565
<b>Noruega – Oslo</b>	+47 22 64 60 80	<b>EE UU, Southwest – Houston, TX</b>	+1 713 461 3495
<b>Los Países Bajos – Barendrecht</b>	+31 (0) 10 29 22 111		
<b>Polonia – Warsaw</b> (Lituania)	+48 (0) 22 863 30 11	<b>Asia</b>	<b>Teléfono</b>
<b>Reino Unido – Solihull</b> (Irlanda)	+44 (0) 121 744 1221	<b>Asia y la Región del Pacífico</b>	+65 6 577 1778
<b>República Checa – Rakovník</b> (Eslovaquia)	+420 313 529 111	<b>China – Hong Kong</b>	+852 2366 9165
<b>Rusia – Moscú</b>	+7 495 982 39 21	<b>China – Shanghai</b>	+86 (0) 21 6145 1830
<b>Suecia – Jönköping</b>	+46 (0) 36 34 15 00	<b>Corea – Seúl</b>	+82 (0) 2 761 3471
<b>Suiza – Crissier</b>	+41 (0) 21 631 41 11	<b>India – Bangalore</b>	+91 (0) 80 3372 9000
<b>Turquía – Estambul</b>	+90 216 569 80 84	<b>Japón – Tokyo</b>	+81 (0) 3 5633 8008
<b>Región de África</b>	+41 (0) 21 631 41 11	<b>Malasia – Kuala Lumpur</b>	+60 (0) 3 9059 6388
		<b>Taiwán – Taichung</b>	+886 4 2382 8886
		<b>Tailandia – Bangkok</b>	+66 (0) 2732 2861
		<b>Singapur</b>	
		<b>y todos los demás países en Asia</b>	+65 6 577 1778
		<b>Región de Oriente Medio</b>	+41 (0) 21 631 41 11
		(sin CCG)	
		<b>Región de Oriente Medio CCG</b>	+91 (0) 80 2245 5157
		(Bahrein, Kuwait, Omán, Qatar, Arabia Saudí, Emiratos Árabes Unidos)	